

CarTeck Schwingtor. Der Klassiker.



Mit Schwung in die Garage.

Ob gewerblicher oder privater Immobilienbesitzer: Wer neu baut oder sein Gebäude renoviert, muss sich auf praxisbewährte Lösungen verlassen können – auf Technologien, die sich an die baulichen Gegebenheiten optimal anpassen.

Dies gilt auch im Bereich der Garagentore. Die Schwingtore von Teckentrup bestechen durch vielfältige Oberflächen-Dessins, ausgereifte Konstruktions- und Lauftechnik sowie angenehmen Bedienungskomfort. Sie verleihen Garagen besonderen Charakter und ermöglichen technische und optisch perfekte Lösungen – passend zum Stil des Hauses. Erstklassiges Material, präzise Verarbeitung und ständige Qualitätsprüfungen im Rahmen der DIN EN ISO 9001 garantieren höchste Sicherheit, Zuverlässigkeit und lange Lebensdauer. Das macht unsere Tore für jeden Bauherren und Renovierer zu einer lohnenden Investition.

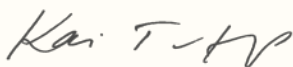

Kai Teckentrup
Geschäftsführer / Inhaber



Meinolf Funkenmeier
Geschäftsführer



Jörg Vogelsang
Geschäftsführer

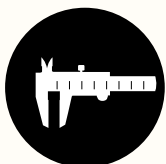

MADE IN GERMANY

Gewachsene Erfahrung. Mit Sicherheit Teckentrup.



Inhaltsverzeichnis

Vorwort, Inhalt	2-3
Optiken	4-7
Gestaltung, Türen	8-9
Technik	10-11
Antriebstechnik	12-13
Einbaudaten	14-15

Klassische Optiken. Stilvoller Stahl.

Ob für Einzel-, Doppel- oder Reihengaragen, die große Designauswahl lässt viel Spielraum für individuelle Gestaltungen und ermöglicht besondere optische Akzente, passend zur Architektur des Hauses. Dabei entfalten die Optiken neben der Farbe die stärkste Fernwirkung auf den Betrachter. Aus diesem Grunde sollten sie bewusst mit dem Stil Ihres Hauses abgestimmt werden. Ein gesicktes Schwingtor passt zu einer hochmodernen Fassade mit klaren Linien, während das Torblatt mit Kassette eher mit einem klassischen Baustil harmoniert. Sie haben die Wahl.



Senkrechte Sicke.

Elegante Optik

Die klassische, senkrechte Sickenfüllung verleiht der Garagenanlage eine elegante, harmonische Optik.



Waagerechte Sicke.

Auch waagerecht elegant

Ob in senkrechter oder waagerechter Struktur, die Sicken sind auf dem Torblatt gleichmäßig angeordnet.



Paneelfüllung.

Moderne Linien

Garagen Schwingtore mit Paneelfüllung geben der Architektur einen modernen Charakter. Die breiten, glatten Flächen wirken besonders großzügig und setzen ausdrucksstarke Akzente. Entsprechend der Torbreite werden die Paneele gleichmäßig angeordnet.



Optik Kassette.

Besonders ausdrucksstark

Das gleichmäßige Kassettendesign und die hochwertige „woodgrain“-dessinierte Oberfläche vermitteln dem Tor eine markante Ausstrahlung und unterstreichen den hohen Qualitätsanspruch. Die Anzahl der Kassetten wird durch die Torgröße bestimmt.

Hochwertige Stahlfüllungen:

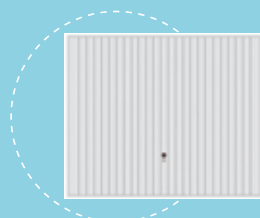

Optik Sicke senkrecht

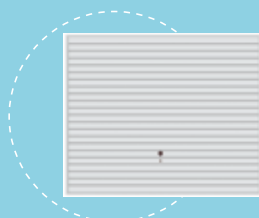

Optik Sicke waagrecht



Optik Paneele

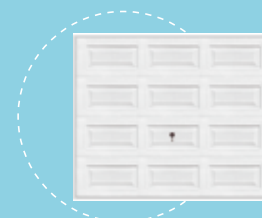

Kassettenuptik

Mit der Natur verbunden. Massivholzfüllungen.



Natürliches Echtholz

Je nach Geschmack stehen auch hier Sickenfüllungen in senkrechter und waagerechter Anordnung zur Auswahl - oder das Fischgrätmuster für eine lebendige Optik.

Die Tore werden werkseitig durch eine umweltfreundliche, farblose Imprägnierlösung vor Pilzbefall, Fäulnis und Holzschädlingen geschützt. Sie können dann bauseitig nach eigenen Vorstellungen farblich gestaltet werden.

Der Endanstrich erfolgt mit handelsüblichen Lasuren oder geeigneten Malerlacken, die vor Witterungseinflüssen und UV-Strahlung schützen.

Holz verleiht eine warme Stimmung und unterstreicht den natürlichen Design-Charakter. Wir verwenden nordische Fichte in ausgesuchter Qualität und schöner Maserung.

Ideenreichtum. Bauseitige Füllung.

Einfach selber gestalten, wir liefern den Rahmen. Unser Torsystem erlaubt die bauseitige Aufbringung von Profilbrettern und anderen Füllungen. Wir liefern den passgenauen Rahmen für max. 7-9 kg/m² Gewicht, exakt vorgelocht für die einfache Befestigung. So können Planer und Bauherren ganz außergewöhnliche und individuelle Ideen umsetzen, der Fantasie sind keine Grenzen gesetzt.



Flächenbündige Sonderlösung mit waagerechten Zinkblechen.

Sonderlösungen

Je nach Anforderung gibt es auch spezielle Lösungen: Schwingtore mit fest installierter Oberblende, Tore mit Lüftungsgittern, Wellengittern oder Lüftungsschlitzen.



Sicke senkrecht mit Oberblende.



Tief- und Sammelgaragen: Ausführung mit Lüftungsgitter (auch mit Wellengitter).

Massivholz- füllungen:

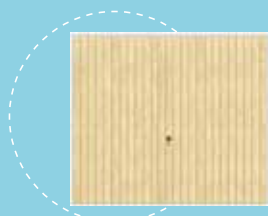

Optik Sicke senkrecht

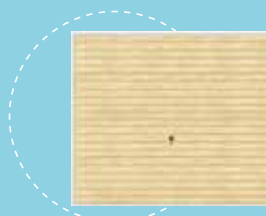

Optik Sicke waagrecht

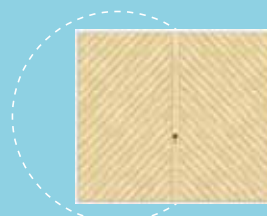

Optik Fischgrät



Rahmen für
bauseitige Füllung

Gestaltungsräume. Passend zu jedem Stil.



Optik an Eingangstür und Fenster angepasst.



Die Oberflächenoptik kann leicht auf den eigenen Hausstil abgestimmt werden. Zusätzlich zu den Standardfarben Verkehrsweiß und Sepiabraun werden Trendfarben zum Vorzugspreis angeboten. Außerdem nahezu alle RAL-Farben und NCS-Farben.

Alternativer Zugang. Nebentüren, Schlupftüren.

Wenn bei Ihrer Garage ein zweiter Zugang vorhanden ist, dann planen Sie gleich eine passende Nebentür mit ein. Wir bieten für alle Optiken, Oberflächen und Farben eine ansichtsgleiche Lösung. Gibt es keinen zweiten Zugang, erweist sich eine Schlupftür als praktische Alternative, weil nicht jedes Mal das ganze Tor geöffnet werden muss.



Schwingtor mit ansichtsgleicher Nebentür.

Ausstattung Nebentüren

- Türblattrahmen aus Spezialhohlprofil
- Füllung aus verzinktem Stahlblech oder Holz
- Türfüllung ansichtsgleich zum Tor
- Mit vierseitiger umlaufender Anschlagdichtung
- Spezialschloss: PZ-vorgerichtet mit Wechsel
- Auch in 2-flügeliger Ausführung



Schwingtor mit integrierter Schlupftür.

Schlupftüren

Bei fehlendem Platz neben dem Garagentor bietet Teckentrup die im Torblatt integrierte Tür. Das Tor bleibt geschlossen - nur die Tür öffnet sich. Ansichtsgleich zum Tor wird auch die Gesamtoptik nicht gestört. Bei Toren mit Antrieb lässt die elektrische Abtastung Torbewegungen nur bei geschlossener Schlupftür zu.

Eine sichere Sache.

Technisch ausgereift.

1 Leichte Führung

Der neuartige kunststoffgelagerte Hebelarm ermöglicht das widerstandslose Schließen Ihres Schwingtores von Teckentrup. Hebelarmbock und Mauerrahmen sind formschlüssig verbunden und zusätzlich verschraubt. Ein Vorteil, der höchste Stabilität gewährleistet.

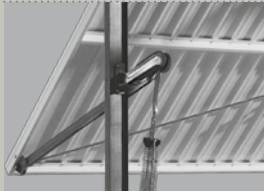

2 Sicherheits-Federpaket

Das Sicherheits-Federpaket mit 3 Federn verhindert das Einklemmen der Finger zwischen den Federwindungen. Die Kraftverteilung auf mehrere Federn macht das Tor absturzsicher.



3 Einbruchhemmende Verriegelung

Die verdeckte, zweiseitige Verriegelung mit den neuen Kunststoff schnäppern sorgt für einen sicheren und geräuscharmen Verschluss des Tores. Wird das Tor geschlossen, schließt das Verriegelungssystem automatisch und verhindert somit den unbefugten Zutritt.

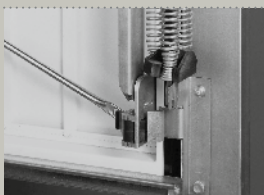

4 Geräuscharmer, leichtgängiger Torlauf

Die Kunststoffrollen werden in Laufschielen geführt und sorgen für einen dauerhaft leichten Lauf. Die optimale Passform der verzinkten Laufschielen ermöglicht eine präzise und geräuscharme Führung des Tores.



5 Fingerklemmschutz – Drehpunkt

Die Dichtleisten-Kombination aus hartem und weichem Kunststoff ermöglicht ein leichtes Führen des Torblattes und einen sicheren Fingerklemmschutz.



6 Fingerklemmschutz - Hebelarm

Ein serienmäßiger Fingerklemmschutz am Hebelarm ermöglicht u.a. ein unkompliziertes Nachrüsten des Tores mit einem elektrischen Antrieb, unter Einhaltung der gültigen Sicherheitsvorschriften.



Alle technischen Details sind perfekt aufeinander abgestimmt und garantieren einen leisen Torlauf, hohen Bedienungskomfort und zuverlässige Sicherheit. Alle Tore sind einbaufertig für die schnelle und einfache Montage vormontiert.



3-PUNKTE-GARANTIE

Robust und langlebig

Das Torblatt besteht aus verzinkten Stahlblechen, die über Niete in Torblattfarbe sicher und dauerhaft miteinander verbunden sind. Durch den Einsatz der Niettechnik wird der Korrosionsschutz beibehalten und es kann auf unschöne Schweißstellen verzichtet werden.

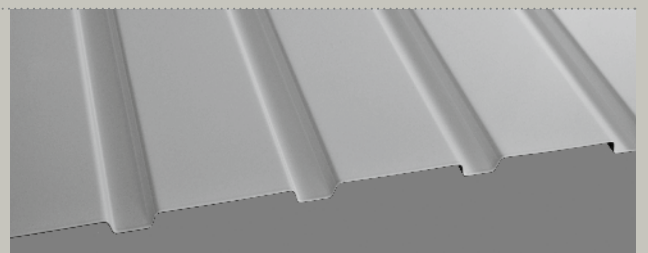



Moderne Antriebstechnik. Komfortable Bedienung.

Ein optimal auf die Tore angepasster CarTeck Antrieb mit Fernbedienung ermöglicht die bequeme Bedienung aus dem Auto heraus. Das ist besonders bei Regen, Kälte und Dunkelheit angenehm. Teckentrup bietet auch eine Vielzahl an festinstallierten und mobilen Sendern, um Ihr Garagentor in Bewegung zu setzen. Zuverlässige Sicherheitstechnologien schützen vor dem Zugriff unberechtigter Personen.



Design-Handsender SH4-D black / white

Der Design-Handsender SH4-D sorgt für Bewegung. Denn mit seinen vier Kanälen können Sie zusätzlich ein zweites Garagentor betreiben, ein Hoftor, die Beleuchtung innen oder außen und vieles andere mehr. Den Design-Handsender SH4-D gibt es auch in weißer Ausführung mit 4 farbenfrohen Sleeves. Einfach die trendigen Sleeves über den Handsender ziehen und farbige Abwechslung in den Alltag bringen.

2-Kanal-Handsender



Schlüsseltaster



Funk-Innentaster



Funkcodetaster



Zuverlässig.

So unterschiedlich die Garagentore in Größe und Funktion, so breit das Spektrum der verschiedenen CarTeck Antriebe, die jedes Tor sanft und zuverlässig hoch- und herunterfahren.

Sicher.

Unsere Sender sichern mit Schlüssel oder Tastenkombination vor unbefugter Nutzung. Zudem schützt eine permanente elektronische Überwachung Personen und Sachwerte.

Komfortabel.

Ob es regnet, hagelt oder schneit – mit unseren Handsendern behalten Sie trockene Füße bei der Ankunft. Unsere Sender sind wahlweise mit zwei oder vier Kanälen ausgestattet.

Garagen Schwinger

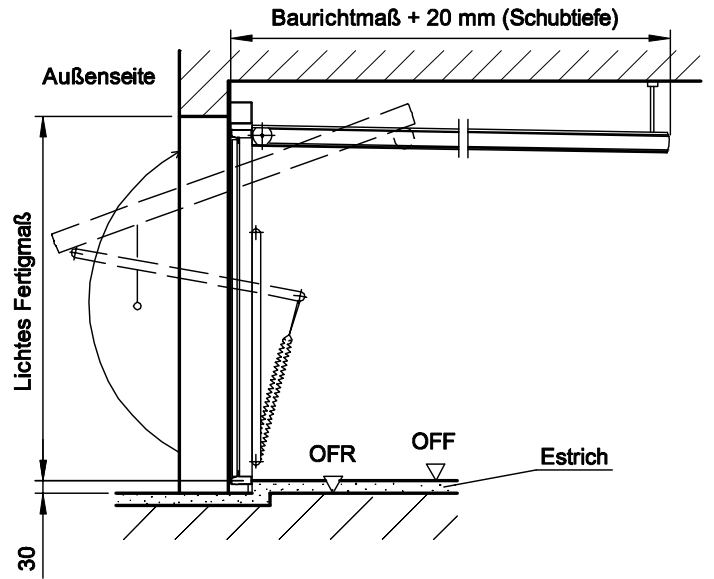
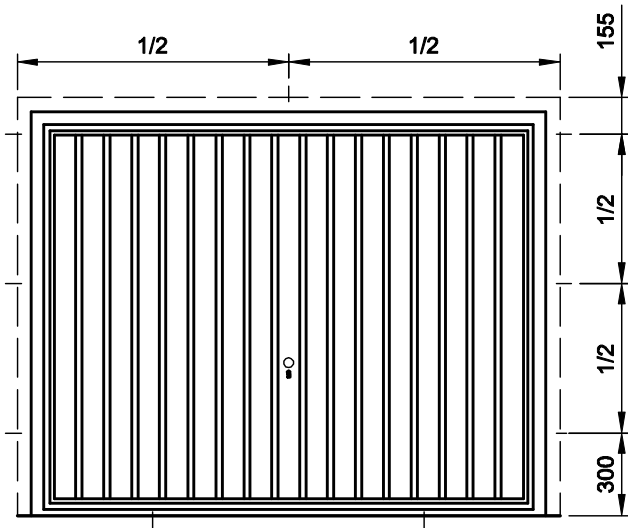

Einbau hinter der Öffnung

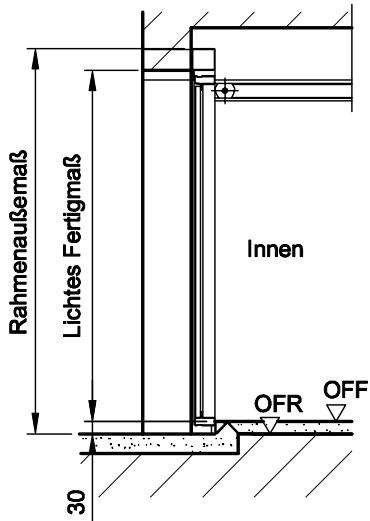

Einbau in der Öffnung

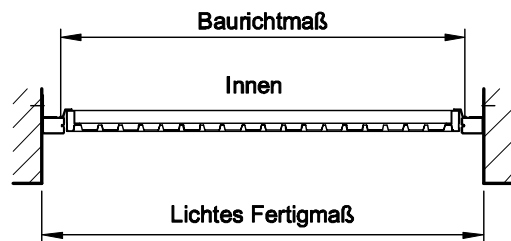
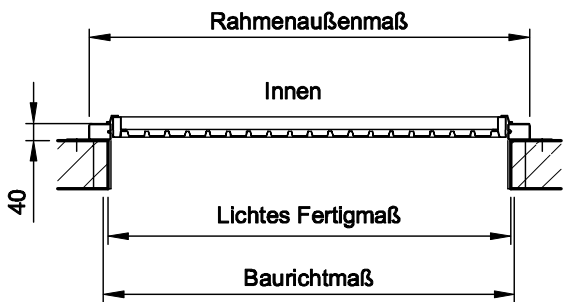
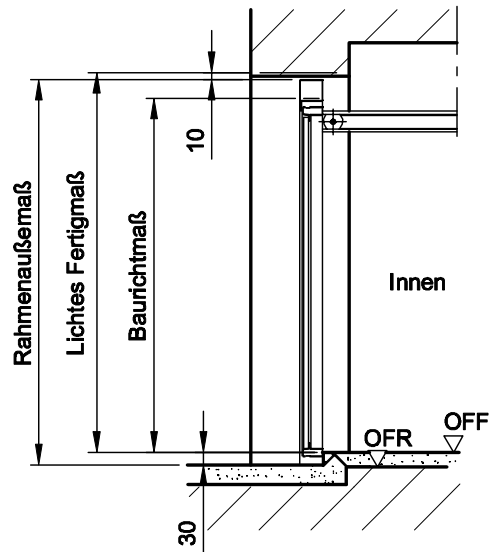

Garagen-Nebentür

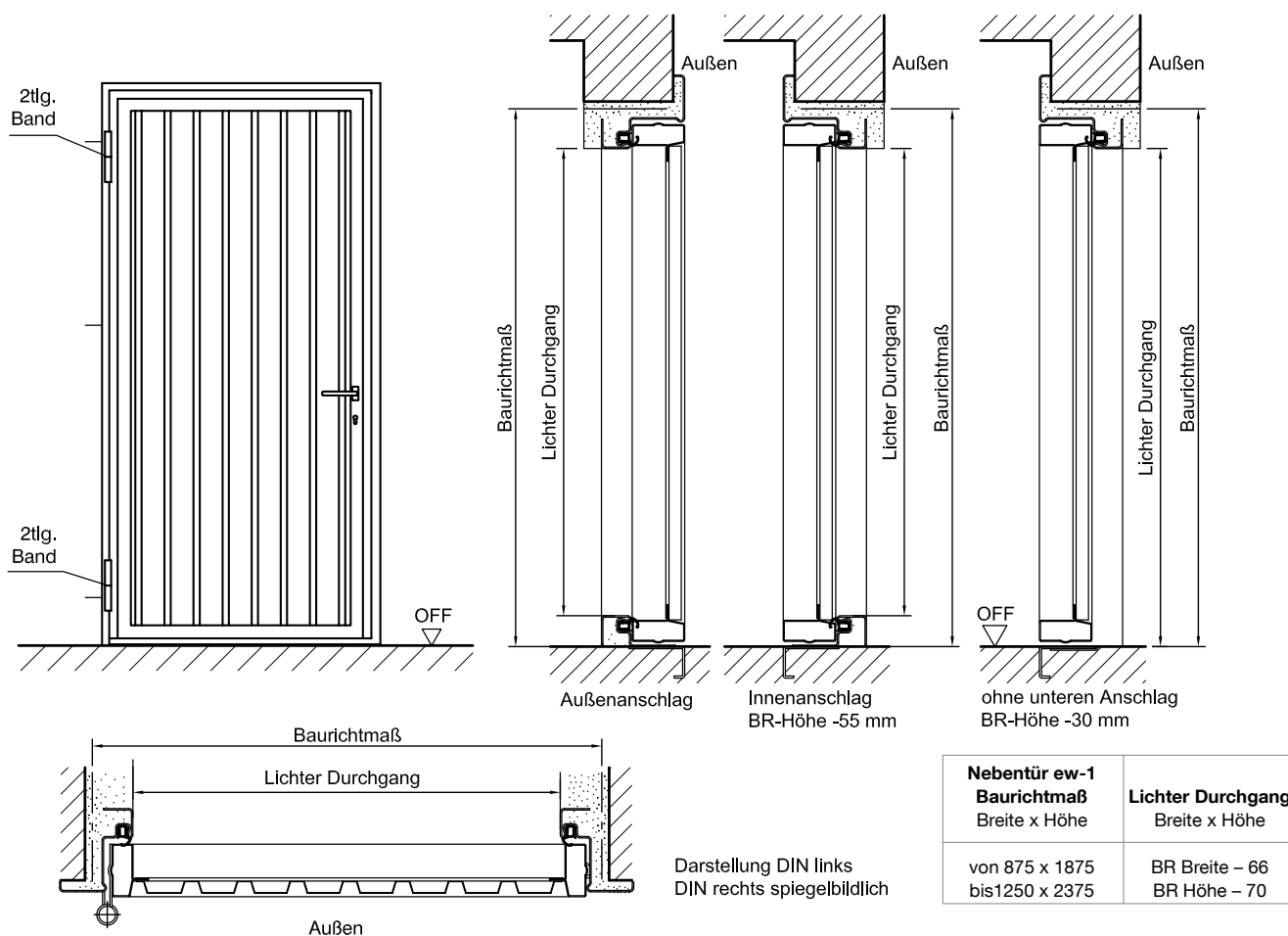

Nebentür ew-1 Baurichtmaß Breite x Höhe	Lichter Durchgang Breite x Höhe
von 875 x 1875 bis 1250 x 2375	BR Breite – 66 BR Höhe – 70

Standardmaße Schwingtore:

Schwingtor Baurichtmaße Breite x Höhe	Rahmen- außenmaß Breite x Höhe	Lichte Durchfahrtsmaße Breite x Höhe	Einbau hinter der Öffnung		Einbau in der Öffnung Li. Fertigmaß Breite x Höhe
			Einbaubereiche Lichtes Fertigmaß von Breite x Höhe bis Breite x Höhe	Empfohlenes Li. Fertigmaß Breite x Höhe	
2250 x 1920	2355 x 1990	2115 x 1785	2210 x 1890 bis 2335 x 1950	2240 x 1915	2370 x 1970
2250 x 2000	2355 x 2070	2115 x 1865	2210 x 1970 bis 2335 x 2030	2240 x 1995	2370 x 2050
2250 x 2075	2355 x 2145	2115 x 1940	2210 x 2045 bis 2335 x 2105	2240 x 2070	2370 x 2125
2250 x 2125	2355 x 2195	2115 x 1990	2210 x 2090 bis 2335 x 2150	2240 x 2120	2370 x 2175
2375 x 1920	2480 x 1990	2240 x 1785	2335 x 1890 bis 2465 x 1950	2365 x 1915	2495 x 1970
2375 x 2000	2480 x 2070	2240 x 1865	2335 x 1970 bis 2465 x 2030	2365 x 1995	2495 x 2050
2375 x 2075	2480 x 2145	2240 x 1940	2335 x 2045 bis 2465 x 2105	2365 x 2070	2495 x 2125
2375 x 2125	2480 x 2195	2240 x 1990	2335 x 2090 bis 2465 x 2150	2365 x 2120	2495 x 2175
2375 x 2250	2480 x 2320	2240 x 2115	2335 x 2220 bis 2465 x 2280	2365 x 2245	2495 x 2300
2375 x 2375	2480 x 2445	2240 x 2240	2335 x 2340 bis 2465 x 2400	2365 x 2370	2495 x 2425
2500 x 1920	2605 x 1990	2365 x 1785	2460 x 1890 bis 2585 x 1950	2490 x 1915	2620 x 1970
2500 x 2000	2605 x 2070	2365 x 1865	2460 x 1970 bis 2585 x 2030	2490 x 1995	2620 x 2050
2500 x 2075	2605 x 2145	2365 x 1940	2460 x 2045 bis 2585 x 2105	2490 x 2070	2620 x 2125
2500 x 2125	2605 x 2195	2365 x 1990	2460 x 2090 bis 2585 x 2150	2490 x 2120	2620 x 2175
2500 x 2250	2605 x 2320	2365 x 2115	2460 x 2220 bis 2585 x 2280	2490 x 2245	2620 x 2300
2500 x 2375	2605 x 2445	2365 x 2240	2460 x 2340 bis 2585 x 2400	2490 x 2370	2620 x 2425
2500 x 2500	2605 x 2570	2365 x 2365	2460 x 2470 bis 2585 x 2530	2490 x 2495	2620 x 2550
2625 x 2125	2730 x 2195	2490 x 1990	2585 x 2090 bis 2710 x 2150	2615 x 2115	2745 x 2175
2750 x 2000	2855 x 2070	2615 x 1865	2710 x 1970 bis 2835 x 2030	2740 x 1995	2870 x 2050
2750 x 2125	2855 x 2195	2615 x 1990	2710 x 2090 bis 2835 x 2150	2740 x 2115	2870 x 2175
3000 x 2000	3105 x 2070	2865 x 1865	2960 x 1970 bis 3085 x 2030	2990 x 1995	3120 x 2050
3000 x 2125	3105 x 2195	2865 x 1990	2960 x 2090 bis 3085 x 2150	2990 x 2120	3120 x 2175

Sondergrößen von 1750 x 1875 mm bis 3000 x 2375 mm. Das empfohlene Fertigmaß sollte bei der Planung angestrebt werden.

Alle Angaben in mm. Technische Änderungen vorbehalten.

Europaweit. Erreichbar.

Weitere Länder:

- Ägypten
- Armenien
- Indien
- Iran
- Israel
- Kasachstan
- Oman
- Südliches Afrika
- Thailand

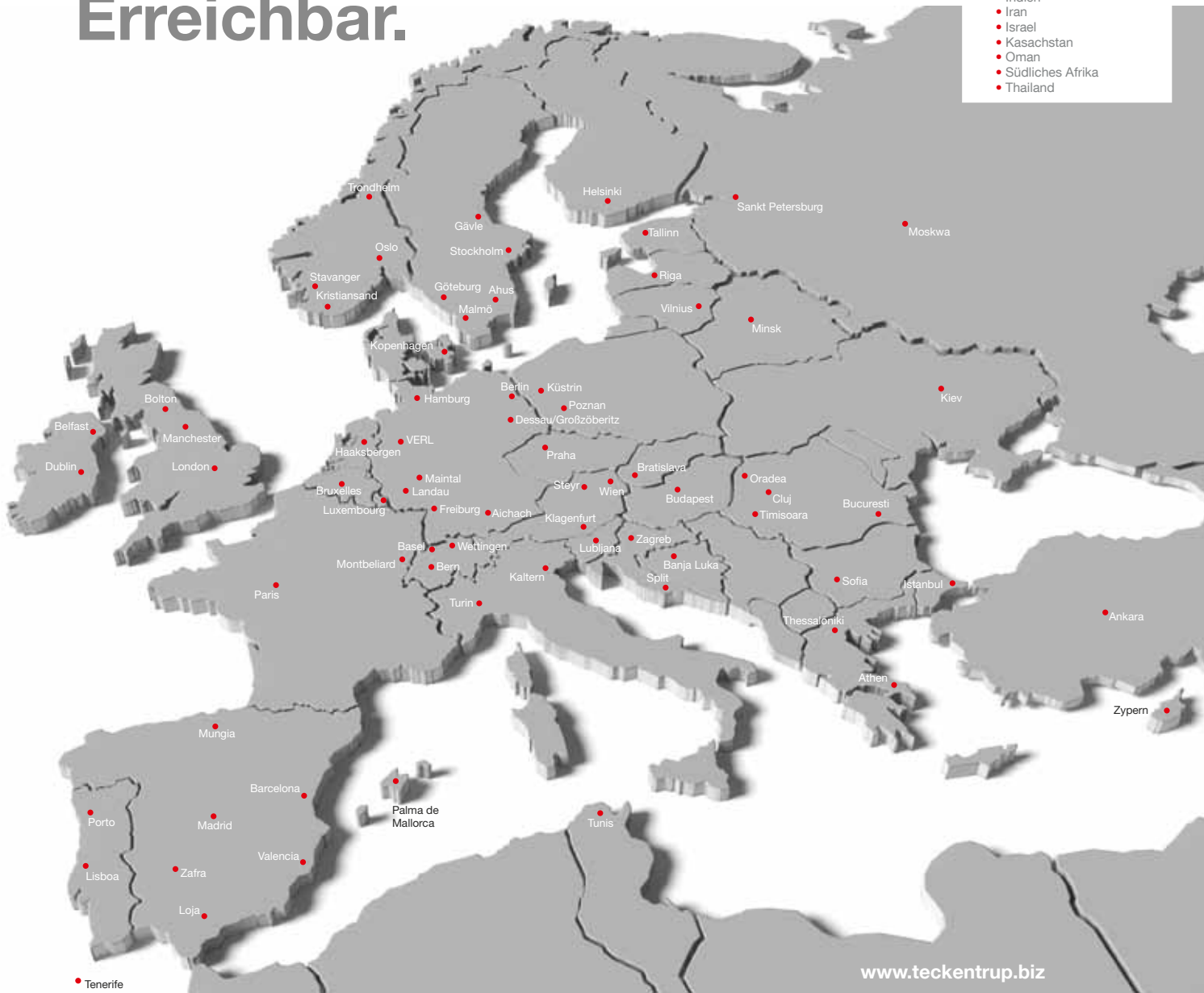

www.teckentrup.biz

Händlerindruck