

# Integrierte Sicherheit. Objekttüren.



## Mehr Funktion - mehr Design

Perfekte Lösungen für alle baulichen Gegebenheiten

---

Teckentrup – seit 80 Jahren am Markt – ist europaweit einer der führenden Anbieter von Türen für den Objektbau. Ob Feuerschutz-, Rauchschutz-, Schallschutz-, Sicherheits- und weitere Spezialtüren – wir bieten unseren Partnern eine große Bandbreite an hochwertigen Produkten für alle Anforderungen im Objektbau. Aus einer Hand.

Große Bauvorhaben stehen unter großem Kostendruck. Deshalb ist jedes unserer Produkte eingebettet in ein Konzept zur Prozessoptimierung im Hochbau: Wir stehen Ihnen mit Beratungs- und Planungsleistungen zur Seite, sorgen bei Bedarf für eine Just-in-time-Lieferung, legen hohen Wert auf eine vereinfachte Montage und sind für Sie auch bei kurzfristigen Problemlösungen während der Bauphase jederzeit erreichbar: Qualität „Made in Germany“

Objekttüren? Mit Sicherheit Teckentrup.

---



Kai Teckentrup  
Geschäftsführer / Inhaber



Meinolf Funkenmeier  
Geschäftsführer

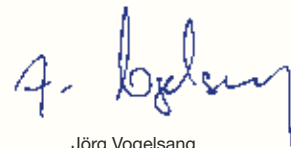

Jörg Vogelsang  
Geschäftsführer

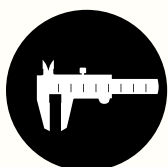

---

MADE IN GERMANY

# Objekttüren. Mit Sicherheit Teckentrup.



Scandic Hotel,  
Hamburg



Optik und Funktion.

Die Objektüren von Teckentrup befinden sich auf dem Stand der Technik – sie sind nach den aktuellen Normen geprüft und zertifiziert. Funktionalität und Zuverlässigkeit unserer Produkte sind aber nur das

Eine. Unsere Produkte überzeugen zudem durch eine hohe Ästhetik, die auch in Wohn- und Lifestyle-Bereichen eine gute Figur machen. Objektüren von Teckentrup eröffnen Planern und Architekten deshalb alle Möglichkeiten der Gestaltung.

# Inhaltsverzeichnis

## Ihre Produktübersicht

Inhaltsverzeichnis		Objektüren	
Editorial	2-3	Bodendichtungen	83
Übersicht Multifunktionsüren	6-7	Zubehör	84-99
Objektkompetenz	8-9	Übersicht Türen	100-105
Technikphilosophie	10-17	Objektkompetenz	106-107
Rundum-Service	18-19		
Qualität	20-21		
Nachhaltigkeit	22-23		
Türenprogramm	24-27		
Referenz	28-29		
Feuerschutztüren	30-45		
Rauchschutztüren	46-49		
Sicherheitstüren	50-57		
Schallschutztüren	58-61		
Mehrzwecktüren	62-71		
Innentüren	72-75		
Referenz	76-77		
Zargentypen	78-82		



MZ  
K1

## Multifunktions Türen. Ihre Entscheidungshilfe für den Objektbau.

---

Das Teckentrup-Baukasten-Prinzip ermöglicht es uns, unsere Türen mit mehreren Funktionen gleichzeitig auszustatten. Bei komplexen Anforderungen lassen sich so z. B. Feuerschutztüren zusätzlich um die Funktionen Rauchschutz, Schallschutz oder Einbruchhemmung ergänzen. Wir bieten Ihnen viele unterschiedliche Kombinationsmöglichkeiten. Die Tabelle gibt Ihnen einen Überblick.





T30-1-FSA „Teckentrup 62“ mit  
Mehrfachverriegelung und  
Antipanik-Beschlag.



Kernkompetenz Brandschutz.

Teckentrup prägt die Entwicklung des baulichen Brandschutzes seit vielen Jahrzehnten mit. So haben wir als erstes Unternehmen ein Feuerschutz-Schiebetor mit Zulassung nach DIN 4102 auf den Markt gebracht. Schon früh haben wir erkannt, dass Feuerschutztüren

auch mit weiteren Qualifikationen ausgestattet werden müssen und haben eine breite Palette an Multifunktions Türen entwickelt. Seit 2013 bietet Teckentrup eine rahmenlose T30-Ganzglastür in 1- und 2-flügeliger Ausführung.

# Objektkompetenz. Aus einer Hand.

Teckentrup beschäftigt sich seit der Gründung vor über 80 Jahren mit dem Thema Brandschutz. In diesem Bereich haben wir eine Sicherheitsphilosophie entwickelt, die heute das gesamte Spektrum unserer Objekttüren prägt. Unabhängig, ob Brandschutz, Rauchschutz, Schallschutz, Einbruchschutz, Wärmedämmung – unsere Produkte entsprechen den erforderlichen Normen und zeichnen sich durch hohe Zuverlässigkeit aus. So können Sie sicher sein, dass Sie für alle Anforderungen Ihres Objektes die passende Lösung erhalten. Objektkompetenz aus einer Hand.



T 30

Feuerhemmend nach  
EN 1634-1/DIN 4102



RS

Rauchdicht nach  
EN 1634-3/DIN 18095



OUTDOOR

Außentür nach EN 14351-1



T 60

Hochfeuerhemmend nach  
EN 1634-1/DIN 4102



WK I RC

Einbruchhemmend nach  
EN V 1627/EN 1627



T 90

Feuerbeständig nach  
EN 1634-1/DIN 4102



dB

Schalldämmend nach  
DIN EN 20140/717-1



EDELSTAHL

Edelstahlausführung

# 6 gute Gründe für eine Objektür von Teckentrup.

## 01 Zeitsparende Montage

Montagefreundlichkeit ist ein zentrales Element unserer Entwicklungsphilosophie. Hierbei setzen wir an vier Punkten an:

- intelligente, vereinfachte Wandanbindung,
- eine einheitliche technologische Plattform für einheitliche Montageabläufe und Montagematerialien,
- auf Wunsch werkseitig verfüllte Zargen zur weiteren Verkürzung der Montagezeiten,
- praxisbezogene Montageseminare, die durch erfahrene Experten durchgeführt werden und wertvolle Tipps und Tricks vermitteln.

Punkt für Punkt konkrete Unterstützung, um die Montage einfach, schnell und sicher zu machen.

## 02 Zargen – verdeckte Montage

Verdeckte Montage der Eckzarge mit Justierschrauben und nur einem Befestigungspunkt



Verdeckte Montage der Gegenzarge über speziellen Klappanker



Eckzarge  
Eck-/Gegenzarge  
Umfassungszarge  
Blockzarge

Wir bieten für alle Wandtypen und -dicken optimale Zargen-Lösungen, die jede bauliche Anforderung meistern. Kombinationszargen ermöglichen es, eine Tür gleichzeitig an verschiedene Wandsysteme bzw. -geometrien anzuschließen.

Alle Produkte lassen sich mit nur wenigen Dübeln und Schrauben befestigen und können zudem werkseitig mit den erforderlichen Füllungen ausgestattet werden - das erleichtert und beschleunigt die Montage!

Aber auch in puncto Optik erfüllen Teckentrup-Produkte jede Anforderung. So können endbeschichtete Oberflächen oder Ausführungen in Edelstahl V2A bzw. V4A geliefert werden.

Weitere Informationen zum Thema Endbeschichtung und Edelstahl finden Sie ab Seite 96.

## 03 Baukastensystem Teckentrup 62



T30 - T90



RS



WK I RC



dB



OUTDOOR

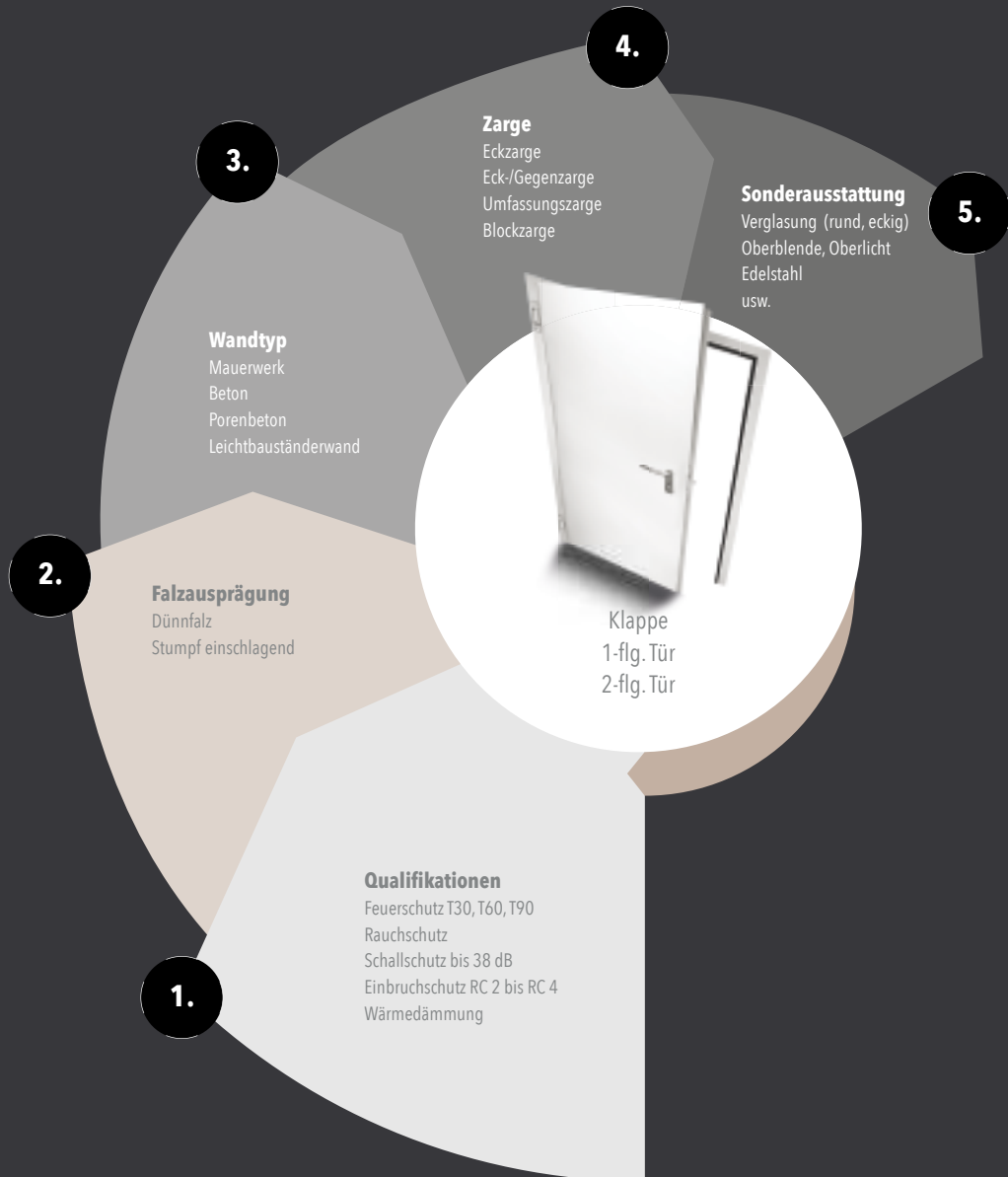

Unser 62 mm-Türenprogramm basiert auf einer einheitlichen technologischen Plattform, die wir je nach Anforderung mit individuellen Funktionen und Qualifikationen ausstatten. Dieses Baukasten-Prinzip eröffnet Ihnen eine enorme Vielfalt an Tür-Konfigurationen, die Ihnen für jede Anforderung die passende Lösung garantiert. Zudem hat das Plattform-Prinzip einen unschlagbaren Montage-Vorteil: Der Verarbeiter ist unabhängig von der Türausführung jederzeit mit dem Produkt und den Einbauschritten vertraut.

.....  
**Schicht für Schicht Qualität**

Sicherheit, Langlebigkeit, Ästhetik  
 – diese Anforderungen gelten auch  
 für die Oberflächen unserer Pro-  
 dukte.  
 .....



- (a) Spezialeinlage je nach Einsatzzweck
- (b) 2-Komponenten-Industriekleber
- (c) Korrosionsbeständige Galvanveredelung
- (d) Hochfestes Stahlblech
- (e) Korrosionsbeständige Galvanveredelung
- (f) Grundierung Türblatt und Zarge ähnlich RAL 9002
- (g) Pulver-Endbeschichtung (optional)

T30-1-FSA „Teckentrup DF“  
mit Rundverglasung



## 04 Einzigartige Produktvorteile



Die Funktionstüren von Teckentrup überzeugen durch viele Innovationen im Detail:

### A Ästhetische Optik

- flächenbündiges Türblatt ohne Bandprägung
- Extrem eben und druckstabil

### C Nachträgliche Höhenregulierung

- Verstellbarkeit der Tür nach dem Einbau bis zu 4 mm

### E Türschließer nachrüstbar

- jederzeit an Feuerschutztüren nachträglich möglich

### B Zeitsparende Zargenmontage

- Einfache und schnelle Montage: nur ein Dübel pro Befestigungspunkt

### D Gedämpftes Schließgeräusch

- Leichtes und geräuscharmes Schließen durch spezielle Stahl-/Kunststoff-Verbundfalle
- Wartungsfreie Fallenfunktion

### F 3D-Bänder (optional)

- Nachträgliche Regulierung der Bänder in 3 Richtungen. Verzinkt oder in Edelstahl lieferbar



Erlebnis- und Ausstellungspark  
PS.Speicher, Einbeck

## 05 Erprobte Sicherheitskomponenten

Bei der Neu- und Weiterentwicklung unserer Produkte stehen wir im ständigen Austausch mit unseren Kunden. Ihre Anforderungen verwandeln wir in neue Technologien und bringen diese mithilfe einer Vielzahl an Tests und Prüfungen zur Marktreife. Alle Schritte erfolgen – von der Idee über die Umsetzung bis zur Produktion – unter „einem Dach“. So können Sie auf erprobte Komponenten bauen, die in puncto Sicherheit und Funktionalität richtungsweisend sind.



## 06 Produktindividualisierung



Genug ist nicht genug. Deshalb entwickeln wir auf Wunsch über das umfangreiche Produktspektrum hinaus maßgeschneiderte Lösungen mit weiteren Ausstattungsmerkmalen. Hierzu gehören z. B. Sonderoberflächen, Sonderverglasungen, Sonderbeschläge, die Montage beigestellter Komponenten und mehr.



DÜNNFALZ



DICKFALZ



STUMPF

Die Ausführung des Falzes prägt das Erscheinungsbild des Türelementes entscheidend mit. Wählen Sie zwischen Dünnfalz, Dickfalz oder der stumpf einschlagenden Variante.

# Der Kunde im Mittelpunkt. Rundum-Service.

## OBJEKTBERATUNG

- Aufmaß-/Kalkulationshilfen bei Objektberatung und Abwicklung
- Ausschreibungstexte und technische Daten online
- Ein Ansprechpartner im Außendienst für alle Produkte

## ANGEBOTS-/ AUFTRAGSABWICK- LUNG

- Kurzfristige Angebotserstellung
- Termingerechte und objektbezogene Lieferung
- Einfache und klare Bestellformulare

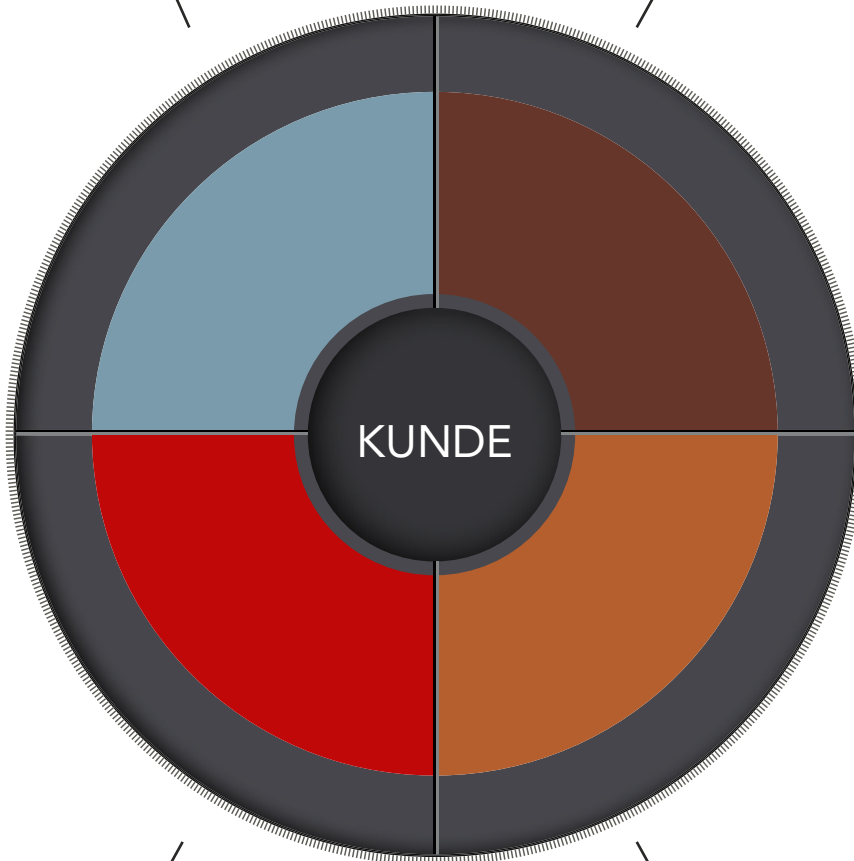

## AFTER-SALES

- Wartung
- Reparatur mit kurzen Reaktionszeiten
- Ersatzteilservice

## SERVICE

- Projektbezogene Logistik
- Zentrale, technische Hotline
- Gezielte Montage- und Verkaufsseminare
- Flexibler Kundendienst
- Individuelle Marketingunterstützung



Im Objektbau wird der Service immer wichtiger, um sich in jeder Projektphase maßgebliche Effizienzvorteile zu sichern. Wir bieten vielfältige flankierende Leistungen, die Ihnen den Weg zu mehr Wirtschaftlichkeit eröffnen – von der Objekt- und Produktberatung über die Auftragsabwicklung bis hin zum Aftersales-Service.

## Ausschreibungstexte



[www.teckentrup.biz/de/download.html](http://www.teckentrup.biz/de/download.html)

Auf unserer Homepage stellen wir für Sie viele wertvolle Planungstools und –unterlagen zur Verfügung, wie z. B. Ausschreibungstexte, die Sie direkt in Ihre Software übernehmen können.

## Türen-APP

**NEU**



[www.teckentrup.biz/doordesigner](http://www.teckentrup.biz/doordesigner)

Die neue Türen-APP von Teckentrup macht die Objektberatung noch effizienter. Türauswahl und alle Maße mit einem Fingertipp – holen Sie sich Ihren persönlichen Door-Designer auf Ihr Smartphone.

## Qualität „Made in Germany“

Seit über 80 Jahren in Ostwestfalen zuhause, produziert das Unternehmen seit 1990 auch in Großzöberitz (Sachsen-Anhalt).



charta der vielfalt 



MADE IN GERMANY

Mit unseren über 900 bestens ausgebildeten Mitarbeitern an unseren Standorten in Verl und Großzöberitz stehen wir für eine Produktentwicklung und -fertigung „Made in Germany“. Wir verwenden ausschließlich erstklassige Materialien, sorgen für eine präzise Produktion mit einem hochmodernen Maschinenpark und führen kontinuierliche Qualitätsprüfungen im Rahmen unseres Qualitätsmanagements nach DIN EN ISO 9001 durch.

2012 haben wir integrierte Managementsysteme mit den Elementen Umwelt (DIN EN ISO 14001), Energie (DIN EN ISO 50001) sowie Arbeit und Gesundheit (BS OHSAS 18001) etabliert. Damit können Sie ganz auf eine nachhaltige Produktion und einen besonders hohen Standard des betrieblichen Arbeits- und Gesundheitsschutzes bauen.

# In Europa zuhause. Internationale Kompetenz.

Die führende Stellung von Teckentrup in Europa hat einen guten Grund: Wir sind seit vielen Jahren auf den unterschiedlichsten Märkten aktiv und kennen ihre besonderen Anforderungen sehr genau. So liegen uns für viele Länder der europäischen Union und Osteuropas Produkt-Zertifikate in den Bereichen Brandschutz, Rauchschutz, Schallschutz und Einbruchschutz vor. Zudem sind wir in der Lage, passgenaue Produkte für die nationalen Märkte zu entwickeln. Unabhängig, in welchem Land Sie aktiv werden - wir begleiten Sie überall hin.

Wir verbinden Qualität „Made in Germany“ mit europäischer Kompetenz zu einem unschlagbaren Vorteil: Wo immer Sie Ihr Projekt planen, können Sie der Leistungsfähigkeit eines europaweit führenden Herstellers von hochwertigen Türen und Toren vertrauen.

# Natürlich sicher bauen.



Der verantwortungsvolle Umgang mit den natürlichen Ressourcen ist uns wichtig. Deshalb unterstützen wir Sie bei Ihren ökologischen und nachhaltigen Bauprojekten. So verfügen alle Produkte aus unserem Hause über ein Zertifikat gemäß Environmental Product Declaration (EPD). Ein Gütesiegel, das alle Informationen zu Lebenszyklus und Ökobilanz für die gängigen Gebäudezertifizierungssysteme liefert.



**DGNB**

Deutsche Gesellschaft für  
Nachhaltiges Bauen e. V.  
German Sustainable Building Council

**BNB**

Bewertungssystem  
Nachhaltiges Bauen

**LEED**

Leadership in Energy  
and Environmental Design

**BREEAM**

Building Research Estab-  
lishment Environmental  
Assessment Methodology

## Wir leben Umweltschutz

Immer mehr Menschen achten in ihrem Umfeld auf die Umweltfreundlichkeit von Produkten. Eine Anforderung, die für Bauprodukte noch zunehmen wird. Wir haben uns auf diese Entwicklung frühzeitig eingestellt.



Hier finden Sie weitere Informationen.



Mit der Einführung der Umwelt- und Energiemanagementsysteme hat sich das Unternehmen einer nachhaltigen Produktion verpflichtet. So gehören zu unseren Unternehmenszielen u. a.:

- schädigende Auswirkungen auf Mensch und Natur zu vermeiden und potenzielle Gefahren zu ermitteln, zu bewerten und zu reduzieren,
- umweltschädigende Stoffe durch umweltfreundlichere Alternativen zu ersetzen,
- den Schutz des Lebens und der Gesundheit eines jeden Einzelnen ständig zu gewährleisten,
- Abfälle zu vermeiden und unvermeidbare Abfälle effektiv zu trennen und sachgerecht zu entsorgen,
- Energie so effizient wie möglich einzusetzen.

EUREF-Campus  
Berlin





So vielschichtig die Anforderungen im Objektbau, so vielschichtig unser Türenprogramm. Deshalb werden Architekten, Planer und Verarbeiter bei allen Fragen rund um die passgenaue Objektür immer fündig.

Für alle Türen liegen die erforderlichen Zertifikate und Nachweise vor. Damit bieten wir ein technisch ausgereiftes Türenprogramm, dem Sie vertrauen können.

## Für jede Anforderung. Das Türenprogramm.

Vom Brand- und Rauchschutz über den Einbruch- und Schallschutz bis hin zum Wärmeschutz bieten wir individuelle Türsysteme für alle Anforderungen im Objektbau. Auf der Grundlage eines modernen Produktions- und Logistiksystems liefern wir unsere Produkte just in time an den vereinbarten Ort. Hinzu kommen umfangreiche Beratungs- und Planungsleistungen, die Ihnen über die gesamte Projektlaufzeit einen echten Mehrwert bieten. Wo und was immer Sie planen, sprechen Sie uns an und überzeugen Sie sich von unseren Produkten und Leistungen.



T



RS



WK I RC



dB

Dank des intelligenten Baukastensystems lassen sich alle Türen auch multifunktional ausführen und so die Qualifikationen Feuerschutz, Rauchschutz, Einbruchschutz etc. in einem Türelement vereinen.

## Rundum-Objekt-Schutz. Das Türenprogramm.

Seite 30 - 45

Als einer der führenden Hersteller von Feuerschutztüren verfügen wir nicht nur über umfangreiche Zulassungen nach DIN 4102-5 (geprüft n. DIN EN 1634-1), sondern auch über Zertifizierungen nach EN 16034 für den europäischen Markt.

Da die Produktnorm EN 16034 derzeit noch nicht in das deutsche Baurecht eingeflossen ist, werden Brandschutztüren derzeit noch nach DIN 4102 mit T30 (feuerhemmend), T60 (hochfeuerhemmend), T90 (feuerbeständig) bezeichnet.

Feuerschutztüren



T 30



T 60



T 90

Seite 46 - 49

Im Brandfall kommen weit mehr Menschen durch die auftretenden Brandgase (Rauch) zu Schaden als durch das eigentliche Feuer. Deshalb ist der Einsatz von rauchdichten Türen, idealerweise in Kombination mit Feuerschutz, ein wichtiger Bestandteil von Brandschutzkonzepten in Gebäuden.

Unsere Rauchschutztüren sind nach DIN EN 1634-3 geprüft, verfügen über bauaufsichtliche Prüfzeugnisse nach DIN 18095-1 und erfüllen die Anforderungen der zukünftigen europäischen Normvorgaben: S200 nach EN 13501-2.

Rauchschutztüren



RS

Seite 50 - 57

Die Anforderungen an Sicherheitstüren werden immer umfangreicher, da das Sicherheitsbedürfnis ständig steigt.

Mit unseren einbruchhemmenden Türen erfüllen wir die Anforderungen nach DIN ENV 1627 (WK) bzw. DIN EN 1627 (RC) bis zur Klasse WK 4 bzw. RC 4.

Beschusshemmende Türen werden z.B. in Polizeidienststellen oder Botschaftsgebäuden eingesetzt.

Haftraumtüren kommen oft in Vollzugsanstalten oder Gerichtsgebäuden zum Einsatz.

Einbruchhemmende  
Türen

WK 2 | RC 2



WK 3 | RC 3



WK 4 | RC 4

## Schallschutztüren



dB

Seite 58 - 61

Schallschutztüren werden nach DIN EN 20140 geprüft und nach DIN EN ISO 717 Teil 1 bewertet. Bei den von uns genannten Schalldämmwerten (dB) handelt es sich um Laborwerte. Für den am Bau erreichbaren Schalldämmwert gilt: Laborwert – 5dB. Voraussetzung für die Einhaltung hoher Schalldämmwerte sind jedoch eine geeignete Wandkonstruktion (Wand = min. 10 dB > Tür), perfekte Bodendichtungssysteme und eine gewissenhafte Montage. Bitte beachten Sie auch die Schalldämmwerte unserer Feuer-, Rauchschutz-, Sicherheits- und Mehrwecktüren!

Mehrwecktüren /  
Außentüren

Outdoor

Seite 62 - 71

Als Mehrwecktüren bezeichnen wir alle Türen, die nicht unmittelbar einem normativen Einsatzzweck zugeordnet werden, aber vielfältige Aufgaben im Innen- und Außenbereich eines Gebäudes erfüllen. Hierzu gehören z.B. Türen mit Lüftungs- oder Trafogittern, Türen im Innenbereich mit Lichtausschnitten und/oder Oberlichtern und auch Türen für einen Einsatz in Außenwänden.

Unsere Außentüren sind selbstverständlich nach DIN EN 14351-1 zertifiziert und erhalten die entsprechende CE-Kennzeichnung.

## Innentüren

Diese Stahlblechtüren sind speziell für Innenbereiche geeignet, an die keine besonderen Anforderungen gestellt werden. Konstruktions- und materialbedingt sind diese Türen jedoch sehr robust und eignen sich deshalb besonders für einen Einsatz in untergeordneten Objektbereichen, wie WC- oder Putzraum-Zugänge in Schulen, Einkaufszentren oder Gewerbebauten.

Seite 72 - 75

## Sondertüren

Sie finden in unserem umfangreichen Programm nicht die richtige Lösung für Ihr Projekt? Die Umsetzung kundenindividueller Türausführungen wie z.B. besonders große Abmessungen oder auch Türen zur Schirmung von elektromagnetischen Wellen (EMV) ist unsere Stärke. - Sprechen Sie uns an!



Stadthalle  
Reutlingen





Feuerbeständige T90-1-FSA  
„Teckentrup 62“

Unsere Ingenieure arbeiten kontinuierlich daran, unsere Produkte immer besser zu machen. Unsere Richtschnur hierbei: Der aktuelle Stand der Technik sowie die individuellen Anforderungen unserer Kunden.

So lassen sich alle Feuerschutztüren um weitere Funktionen, wie z. B. Rauchschutz, Schallschutz und Einbruchschutz, erweitern. Zudem bieten sie einen breiten Gestaltungsspielraum hinsichtlich Optik und Abmessungen.

## Funktion und Design. Feuerschutztüren.

Unsere Feuerschutztüren sind das Ergebnis unserer jahrzehntelangen Brandschutzkompetenz. Sie verbinden anforderungsgenaue Funktionalität mit den gewünschten Designaspekten. Denn die Optik spielt auch im Brandschutz eine immer größere Rolle. Teckentrup trägt dieser Entwicklung mit vielfältigen Produktvarianten Rechnung, wie z.B. verschiedenen Verglasungsformen und -ausführungen, Beschlägen, Falztypen etc.



T



RS



WK I RC



dB

Unsere Feuerschutztüren lassen sich um die Funktionen Rauchschutz, Schallschutz und Einbruchhemmung ergänzen.

# Feuerschutztür/Klappe

## T30-1-FSA „Teckentrup HT 8-D“



Feuerhemmend nach  
DIN 4102



Rauchdicht nach  
DIN 18095 mit OTS\*\*



Einbruchhemmend nach  
DIN ENV 1627\*\*



Schalldämmend nach  
DIN EN 20140/717-1\*\*

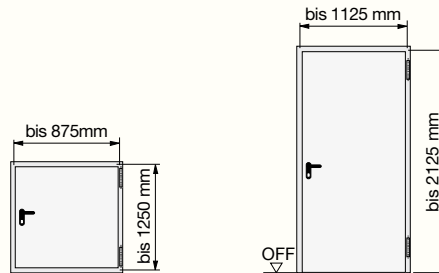

Dünnfalz

### T30-1-FSA „HT 8-D“

Türblattdicke	42 mm
Blechdicke	0,9 mm

#### Größenbereich

Bau-Richtmaß-Breite	750 – 1125 mm (Klappe 750 - 875 mm)
Bau-Richtmaß-Höhe	800 – 2125 mm (Klappe 875 - 1250 mm)
mit Oberblende (Höhe)	–

#### Zugelassen für Einbau in

Mauerwerk	≥ 115 mm
Beton	≥ 100 mm
Leichtbauständerwand*	≥ 100 mm
Porenbeton	–
Bekleidete Stahl.- u. Holzstützen	–

#### Leistungseigenschaften/Zusatzfunktionen

Einbruchschutz	1,9 W/(m <sup>2</sup> K)
Schall-/Rauchschutz	
mit Schleifdichtung und Alu-Schwelle	37dB/•
mit Bodendichtung absenkbar	–/–
mit Anschlagsschiene und Dichtung Standard	39dB/•
Wärmedämmung U <sub>D</sub>	1,9 W/(m <sup>2</sup> K)
Antipanikfunktionen	
EN 179	–
EN 1125	–

#### Weitere Beslags- und Zusatzausstattungen

Zargen	Seite 78
Beschläge	Seite 84
Oberflächen und Farben	Seite 96

\* Montagewände (Höhe ≤ 5m) in Ständerbauweise mit beidseitiger Beplankung - Feuerwiderstandsklasse ≥ F 30  
Benennung (Kurzbezeichnung) ≥ F 30-A, nachgewiesen durch allgemeine bauaufsichtliche Prüfzeugnisse

\*\* mit Zusatzausstattung



# T30-1-FSA „Teckentrup 42“ T30-2-FSA „Teckentrup 42“

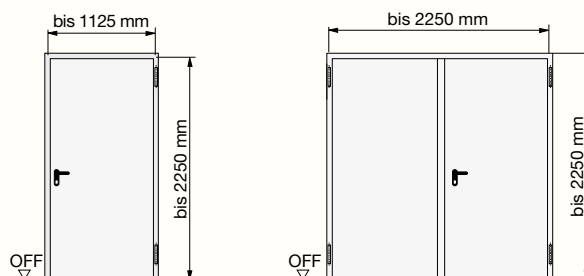

Feuerhemmend nach  
EN 1634-1/DIN 4102



Rauchdicht nach  
EN 1634-3/DIN 18095  
mit OTS\*\*



Einbruchhemmend nach  
DIN ENV 1627\*\*



Schalldämmend nach  
DIN EN 20140/717-1\*\*



Dünnfalz

	T30-1-FSA „42“	T30-2-FSA „42“
Türblattdicke	42 mm	42 mm
Blechdicke	1,0 mm	1,0 mm
<b>Größenbereich</b>		
Bau-Richtmaß-Breite	625 – 1125 mm	1375 – 2250 mm
Bau-Richtmaß-Höhe	1750 – 2250 mm	1750 – 2250 mm
mit Oberblende (Höhe)	-	-
<b>Zugelassen für Einbau in</b>		
Mauerwerk	≥ 115 mm	≥ 115 mm
Beton	≥ 100 mm	≥ 100 mm
Leichtbauständerwand*	≥ 100 mm	≥ 100 mm
Porenbeton	≥ 115 mm	≥ 115 mm
Bekleidete Stahl- u. Holzstützen	F60	F60
<b>Leistungseigenschaften/Zusatzfunktionen</b>		
Einbruchschutz	WK 2	
Schall-/Rauchschutz		
mit Schleifdichtung und Alu-Schwelle	37dB/•	38dB/•
mit Bodendichtung absenkbar	37dB/•	38dB/•
mit Anschlagsschiene und Dichtung Standard	37dB/•	40dB/•
Wärmedämmung U <sub>D</sub>	1,9 W/(m <sup>2</sup> K)	1,9 W/(m <sup>2</sup> K)
Antipanikfunktionen		
EN 179	•	•
EN 1125	•	•

#### Weitere Beslags- und Zusatzausstattungen

Zargen	Seite 78
Beschläge	Seite 84
Oberflächen und Farben	Seite 96

\* Montagewände (Höhe ≤ 5m) in Ständerbauweise mit beidseitiger Beplankung - Feuerwiderstandsklasse ≥ F 30  
Benennung (Kurzbezeichnung) ≥ F 30-A, nachgewiesen durch allgemeine bauaufsichtliche Prüfzeugnisse

\*\* mit Zusatzausstattung

# T30-1-FSA „Teckentrup 62“

## T30-2-FSA „Teckentrup 62“



Feuerhemmend nach  
EN 1634-1/DIN 4102



Rauchdicht nach  
EN 1634-3/DIN 18095  
mit OTS\*\*



Einbruchhemmend nach  
DIN EN 1627\*\*



Schalldämmend nach  
DIN EN 20140/717-1\*\*



Dünnfalz

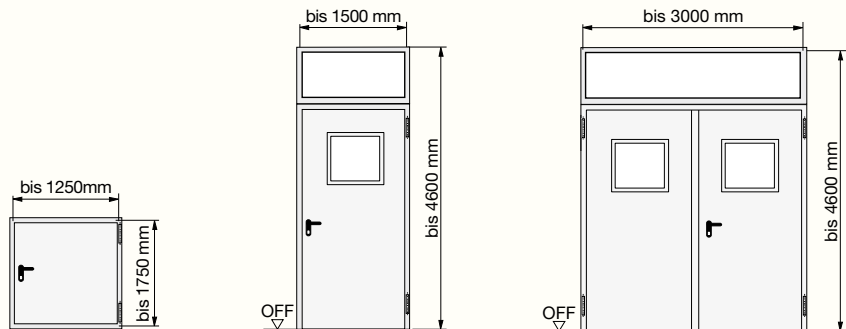

T30-1-FSA „62“

T30-2-FSA „62“

Türblattdicke	62 mm	62 mm
Blechdicke	0,75/1,0 mm oder 1,5 mm	0,75/1,0 mm oder 1,5 mm

#### Größenbereich

Bau-Richtmaß-Breite	500 – 1500 mm (Klappe 500 - 1250 mm)	1375 – 3000 mm
Bau-Richtmaß-Höhe	500 – 4000 mm (Klappe 500 - 1750 mm)	1750 – 4000 mm
mit Oberblende (Höhe)	bis 4600 mm	bis 4600 mm

#### Zugelassen für Einbau in

Mauerwerk	≥ 115 mm	≥ 115 mm
Beton	≥ 100 mm	≥ 100 mm
Leichtbauständerwand*	≥ 100 mm	≥ 100 mm
Porenbeton	≥ 115 mm	≥ 115 mm
Bekleidete Stahl.- u. Holzstützen	F60	F60

Optional erhältlich



#### Leistungseigenschaften/Zusatzfunktionen

Einbruchschutz	RC 2-4	RC 2-4
Schall-/Rauchschutz		
mit Schleifdichtung und Alu-Schwelle	35dB/•	37dB/•
mit Bodendichtung absenkbar	37dB/•	38dB/•
mit Anschlagsschiene und Dichtung	37dB/•	38dB/•
Wärmedämmung $U_D$	1,8 W/(m <sup>2</sup> K)	1,8 W/(m <sup>2</sup> K)
Antipanikfunktionen		
EN 179	•	• (RC 2-3)
EN 1125	•	• (RC 2-3)

#### Weitere Beslags- und Zusatzausstattungen

Zargen	Seite 78
Beschläge	Seite 84
Oberflächen und Farben	Seite 96
Verglasungen	Seite 98

\* Montagewände (Höhe ≤ 5m) in Ständerbauweise mit beidseitiger Beplankung - Feuerwiderstandsklasse ≥ F 30  
Benennung (Kurzbezeichnung) ≥ F 30-A, nachgewiesen durch allgemeine bauaufsichtliche Prüfzeugnisse

\*\* mit Zusatzausstattung

# T30-1-FSA „Teckentrup 62 ST“

## T30-2-FSA „Teckentrup 62 ST“

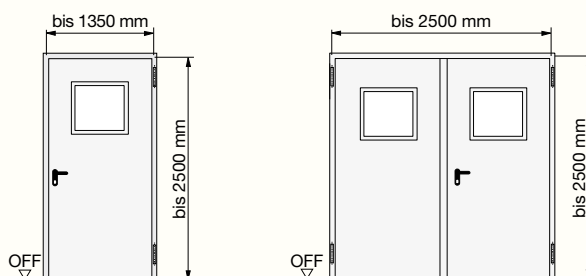

Feuerhemmend nach EN 1634-1/DIN 4102



Rauchdicht nach EN 1634-3/DIN 18095 mit OTS\*\*



Einbruchhemmend nach DIN EN 1627\*\*



Schalldämmend nach EN 20140/717-1\*\*



Stumpf einschlagend

	T30-1-FSA „62 ST“	T30-2-FSA „62 ST“
Türblattdicke	62 mm	62 mm
Blechdicke	≥ 0,75 mm	≥ 0,75 mm
<b>Größenbereich</b>		
Bau-Richtmaß-Breite	625 – 1350 mm	1375 – 2500 mm
Bau-Richtmaß-Höhe	1750 – 2500 mm	1750 – 2500 mm
mit Oberblende (Höhe)	-	-
<b>Zugelassen für Einbau in</b>		
Mauerwerk	≥ 115 mm	≥ 115 mm
Beton	≥ 100 mm	≥ 100 mm
Leichtbauständerwand*	≥ 100 mm	≥ 100 mm
Porenbeton	≥ 115 mm	≥ 115 mm
Bekleidete Stahl- u. Holzstützen	F60	F60
<b>Leistungseigenschaften/Zusatzfunktionen</b>		
Einbruchschutz	RC 2	RC 2
Schall-/Rauchschutz		
mit Schleifdichtung und Alu-Schwelle	34dB/•	36dB/-
mit Bodendichtung absenkbar	35dB/•	36dB/-
mit Anschlagsschiene und Dichtung	35dB/•	36dB/-
Wärmedämmung U <sub>D</sub>	-	-
Antipanikfunktionen		
EN 179	•	•
EN 1125	•	•

Optional erhältlich



Weitere Beslags- und Zusatzausstattungen

Zargen	Seite 78
Beschläge	Seite 84
Oberflächen und Farben	Seite 96
Verglasungen	Seite 98

\* Montagewände (Höhe ≤ 5m) in Ständerbauweise mit beidseitiger Beplankung - Feuerwiderstandsklasse ≥ F 30 Benennung (Kurzbezeichnung) ≥ F 30-A, nachgewiesen durch allgemeine bauaufsichtliche Prüfzeugnisse

\*\* mit Zusatzausstattung

# T30-1-FSA „Teckentrup DF“

## T30-2-FSA „Teckentrup DF“



Feuerhemmend nach  
EN 1634-1/DIN 4102



Rauchdicht nach  
DIN 18095 mit OTS\*\*



Einbruchhemmend nach  
DIN ENV 1627\*\*



Schalldämmend nach  
EN 20140/717-1\*\*



Dickfalz

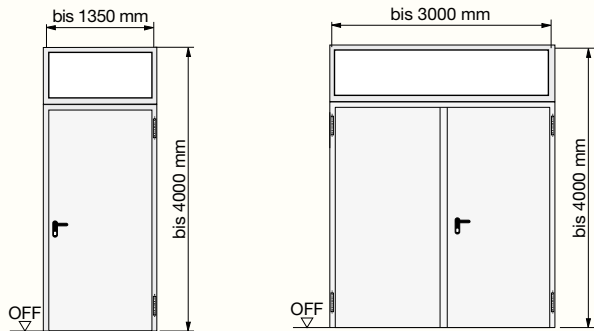

T30-1-FSA „DF“

T30-2-FSA „DF“

Türblattdicke	52 mm/62 mm	52 mm/62 mm
Blechdicke	1,0 mm/1,5 mm	1,0 mm/1,5 mm

#### Größenbereich

Bau-Richtmaß-Breite	625 – 1350 mm	1375 – 3000 mm
Bau-Richtmaß-Höhe	1750 – 3000 mm	1750 – 3000 mm
mit Oberblende (Höhe)	4000 mm	4000 mm

#### Zugelassen für Einbau in

Mauerwerk	≥ 115 mm	≥ 115 mm
Beton	≥ 100 mm	≥ 100 mm
Leichtbauständerwand*	≥ 100 mm	≥ 100 mm
Porenbeton	≥ 175 mm	≥ 175 mm
Bekleidete Stahl- u. Holzstützen	-	-

Optional erhältlich



#### Leistungseigenschaften/Zusatzfunktionen

Einbruchschutz	WK 2	-
Schall-/Rauchschutz		
mit Schleifdichtung und Alu-Schwelle	38dB/•	-/•
mit Bodendichtung absenkbar	39dB/•	38dB/•
mit Anschlagsschiene und Dichtung	42dB/•	42dB/•
Wärmedämmung $U_D$	-	-
Antipanikfunktionen		
EN 179	•	•
EN 1125	•	•

#### Weitere Beslags- und Zusatzausstattungen

Zargen	Seite 78
Beschläge	Seite 84
Oberflächen und Farben	Seite 96
Verglasungen	Seite 98

\* Montagewände (Höhe ≤ 5m) in Ständerbauweise mit beidseitiger Beplankung - Feuerwiderstandsklasse F 90  
Benennung (Kurzbezeichnung) F 90-A, nachgewiesen durch allgemeine bauaufsichtliche Prüfzeugnisse

\*\* mit Zusatzausstattung

# Ganzglastür T30-1-FSA „Teckentrup GL“

## Ganzglastür T30-1-FSA „Teckentrup GL“

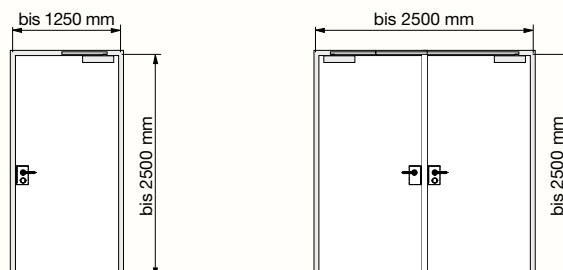

Feuerhemmend nach  
EN 1634-1/DIN 4102



Rauchdicht nach  
EN 1634-3/DIN 18095  
mit OTS\*\*



Schalldämmend nach  
EN 20140/717-1\*\*

	T30-1-FSA „GL“	T30-2-FSA „GL“
Türblattdicke	ca. 27 mm	ca. 27 mm
Blechdicke	-	-
<b>Größenbereich</b>		
Bau-Richtmaß-Breite	625 – 1250 mm	1375 – 2500 mm
Bau-Richtmaß-Höhe	1750 – 2500 mm	1750 – 2500 mm
mit Oberblende (Höhe)	-	-
<b>Zugelassen für Einbau in</b>		
Mauerwerk	≥ 115 mm	≥ 175 mm
Beton	≥ 100 mm	≥ 140 mm
Leichtbauständerwand*	≥ 100 mm	
Porenbeton	≥ 115 mm	≥ 115 mm
Bekleidete Stahl- u. Holzstützen	F60	-
<b>Leistungseigenschaften/Zusatzfunktionen</b>		
Einbruchschutz	-	-
Schall-/Rauchschutz		
mit Schleifdichtung und Alu-Schwelle	-/-	-/-
mit Bodendichtung absenkbar	34dB/•	-/•
mit Anschlagsschiene und Dichtung	-/-	-/-
Wärmedämmung U <sub>D</sub>	-	-
Antipanikfunktionen		
EN 179	•	•
EN 1125	•	•



Stumpf einschlagend

### Weitere Beslags- und Zusatzausstattungen

Zargen	Seite 78
Beschläge	Seite 84
Oberflächen und Farben	Seite 96

\* Montagewände (Höhe ≤ 5m) in Ständerbauweise mit beidseitiger Beplankung - Feuerwiderstandsklasse F 60  
Benennung (Kurzbezeichnung) F 60-A, nachgewiesen durch allgemeine bauaufsichtliche Prüfzeugnisse

\*\* mit Zusatzausstattung



# MAX RAUM

PARCETT UNTER LÖWIS / BECKS  
KÄRREHÖJE BK

# IMALE MWIRKUNG.



## Ein Teil steht für das Ganze. Die T30-Ganzglastür.



Unsere 1- und 2-flügelige  
T30-FSA „Teckentrup GL“



Die neue T30-Ganzglastür von Teckentrup kennt keine Kompromisse. Sie bietet maximale Transparenz bei 100% Brandschutz. Das ermöglicht mehr Licht, mehr Raum, mehr Möglichkeiten. Kompromisslos auch in den Details. Die T30-Ganzglastür von Teckentrup ist als 1- und 2-flügelige Tür lieferbar, standardmäßig feuerhemmend und rauchdicht, besticht durch zeitlos-elegante Beschläge aus Edelstahl und überzeugt durch ein besonders schlankes Design.

### Mögliche Zargentypen:

- Eckzarge
- Eck-/Gegenzarge
- Umfassungszarge
- Blockzarge Typ 4.1
- Blockzarge Typ 4.2



### Elegant bis ins Detail

Glastürschloss mit Wechselfunktion  
und eleganter Edelstahl-Rundgriff-  
Wechselgarnitur.



### Absenkbare Bodendichtung

Wo Feuer ist, ist auch Rauch.  
Die T30-Ganzglastür ist mit einer  
absenkbaren Bodenabdichtung  
versehen.





Der Gleitschienen-Türschließer in Edelstahl ausführung erfüllt die Vorgaben der DIN EN 1154.



Die eleganten 3D-Bänder mit Edelstahlabdeckung sehen blendend aus und erlauben die Feinjustierung in allen drei Dimensionen.

# T60-1-FSA „Teckentrup 62“

## T60-2-FSA „Teckentrup 62“



Hochfeuerhemmend nach  
EN 1634-1/DIN 4102



Rauchdicht nach  
EN 1634-3/DIN 18095  
mit OTS\*\*



Einbruchhemmend nach  
DIN EN 1627\*\*



Schalldämmend nach  
EN 20140/717-1\*\*



Dünnfalz

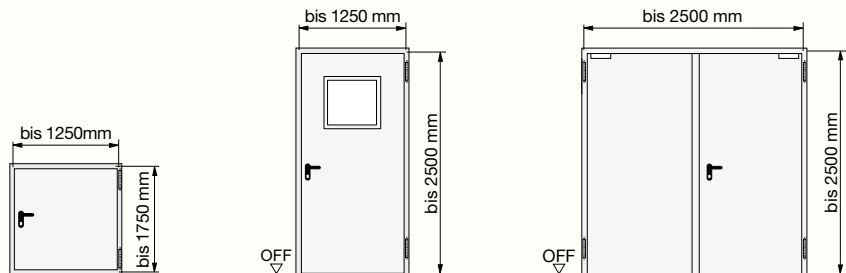

T60-1-FSA „62“

T60-2-FSA „62“

Türblattdicke	62 mm	62 mm
Blechdicke	0,75/1,0 mm	0,75/1,0 mm

#### Größenbereich

Bau-Richtmaß-Breite	500 – 1250 mm (Klappe 500 - 1250 mm)	1375 – 2500 mm
Bau-Richtmaß-Höhe	500 – 2500 mm (Klappe 500 - 1750 mm)	1750 – 2500 mm
mit Oberblende (Höhe)	-	-

#### Zugelassen für Einbau in

Mauerwerk	≥ 115 mm	≥ 115 mm
Beton	≥ 100 mm	≥ 100 mm
Leichtbauständerwand*	≥ 100 mm	≥ 100 mm
Porenbeton	≥ 150 mm	≥ 150 mm
Bekleidete Stahl.- u. Holzstützen	F90	F90

#### Leistungseigenschaften/Zusatzfunktionen

Einbruchschutz	RC 2-3	RC 2-3
Schall-/Rauchschutz		
mit Schleifdichtung und Alu-Schwelle	33dB/•	33dB/•
mit Bodendichtung absenkbar	33dB/•	33dB/•
mit Anschlagsschiene und Dichtung	33dB/•	33dB/•
Wärmedämmung $U_D$	1,6 W/(m <sup>2</sup> K)	1,8 W/(m <sup>2</sup> K)
Antipanikfunktionen		
EN 179	•	•
EN 1125	•	•

#### Weitere Beslags- und Zusatzausstattungen

Zargen	Seite 78
Beschläge	Seite 84
Oberflächen und Farben	Seite 96
Verglasungen	Seite 98

\* Montagewände (Höhe ≤ 5m) in Ständerbauweise mit beidseitiger Beplankung - Feuerwiderstandsklasse 90  
Benennung (Kurzbezeichnung) ≥ F 90-A, nachgewiesen durch allgemeine bauaufsichtliche Prüfzeugnisse

\*\* mit Zusatzausstattung

# T90-1-FSA „Teckentrup 62“

## T90-2-FSA „Teckentrup SV“

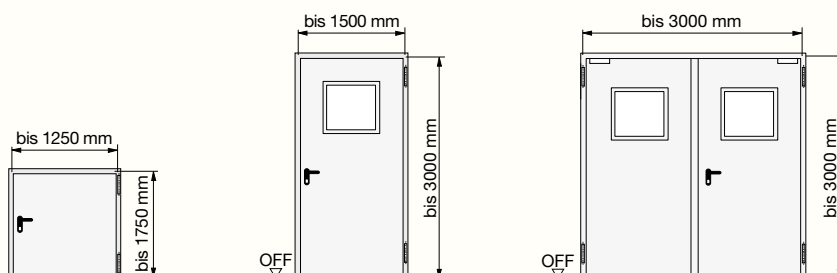

Feuerbeständig nach EN 1634-1/DIN 4102



Rauchdicht nach DIN 18095 mit OTS\*\*



Einbruchhemmend nach DIN ENV 1627/ DIN EN 1627\*\*



Schalldämmend nach EN 20140/717-1\*\*



Dünnfalz

	T90-1-FSA „62“	T90-2-FSA „SV“
Türblattdicke	62 mm	62 mm
Blechdicke	0,75/1,0 mm oder 1,5 mm	1,0 mm/1,5 mm
<b>Größenbereich</b>		
Bau-Richtmaß-Breite	500 – 1500 mm (Klappe siehe Abb.)	1375 – 3000 mm
Bau-Richtmaß-Höhe	1750 – 3000 mm (Klappe siehe Abb.)	1750 – 3000 mm
mit Oberblende (Höhe)	-	-
<b>Zugelassen für Einbau in</b>		
Mauerwerk	≥ 175 mm	≥ 175 mm
Beton	≥ 140 mm	≥ 140 mm
Leichtbauständerwand*	≥ 84 mm	≥ 100 mm
Porenbeton	≥ 175 mm	≥ 200 mm
Bekleidete Stahl- u. Holzstützen	F90	F90
<b>Leistungseigenschaften/Zusatzfunktionen</b>		
Einbruchschutz	RC 2-4	WK 2-3
Schall-/Rauchschutz		
mit Schleifdichtung und Alu-Schwelle	-/•	-/•
mit Bodendichtung absenkbar	-/•	35dB/•
mit Anschlagsschiene und Dichtung	-/•	41dB/•
Wärmedämmung U <sub>D</sub>	-	-
Antipanikfunktionen		
EN 179	•	• (WK 2-3 nur Gehflg.)
EN 1125	•	• (WK 2-3 nur Gehflg.)

Optional erhältlich



Weitere Beschlags- und Zusatzausstattungen

Zargen	Seite 78
Beschläge	Seite 84
Oberflächen und Farben	Seite 96
Verglasungen	Seite 98

\* Montagewände (Höhe ≤ 5m) in Ständerbauweise mit beidseitiger Beplankung - Feuerwiderstandsklasse 90  
Benennung (Kurzbezeichnung) ≥ F 90-A, nachgewiesen durch allgemeine bauaufsichtliche Prüfzeugnisse

\*\* mit Zusatzausstattung

## T90-1-FSA „Teckentrup 62“

Einbau in größere Höhen (> 500 mm) ohne untere Zarge/Anschlag für Versorgungsschächte oder Sockel



Feuerbeständig nach  
EN 1634-1/DIN 4102



Rauchdicht nach  
EN 1634-3/DIN 18095  
mit OTS\*\*

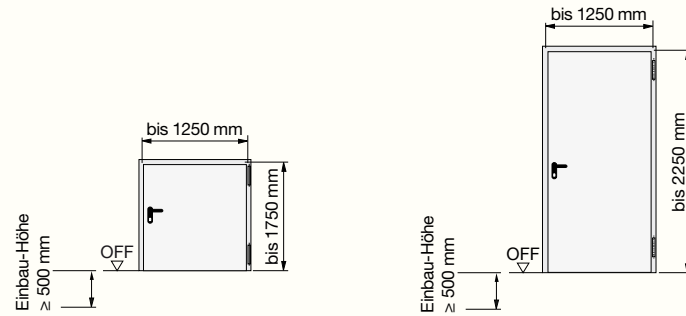

Dünnfalz

### T90-1-FSA „62“

Türblattdicke	62 mm
Blechdicke	1,0 mm

#### Größenbereich

Bau-Richtmaß-Breite	500 - 1250 mm
Bau-Richtmaß-Höhe	500 - 2250 mm
mit Oberblende (Höhe)	-

#### Zugelassen für Einbau in

Mauerwerk	≥ 175 mm
Beton	≥ 140 mm
Leichtbauständerwand*	≥ 84 mm
Porenbeton	≥ 175 mm
Bekleidete Stahl.- u. Holzstützen	-

#### Leistungseigenschaften/Zusatzfunktionen

Einbruchschutz	-
Schall-/Rauchschutz	-
mit Schleifdichtung und Alu-Schwelle	-/-
mit Bodendichtung absenkbar	-/•
mit Anschlagsschiene und Dichtung	-/-
Wärmedämmung $U_D$	-
Antipanikfunktionen	-
EN 179	•
EN 1125	•

#### Weitere Beslags- und Zusatzausstattungen

Zargen	Seite 78
Beschläge	Seite 84
Oberflächen und Farben	Seite 96

\* Montagewände (Höhe ≤ 5m) in Ständerbauweise mit beidseitiger Beplankung - Feuerwiderstandsklasse 90  
Benennung (Kurzbezeichnung) ≥ F 90-A, nachgewiesen durch allgemeine bauaufsichtliche Prüfzeugnisse

\*\* mit Zusatzausstattung

# T90-1-FSA „Teckentrup DF“ T90-2-FSA „Teckentrup DF“

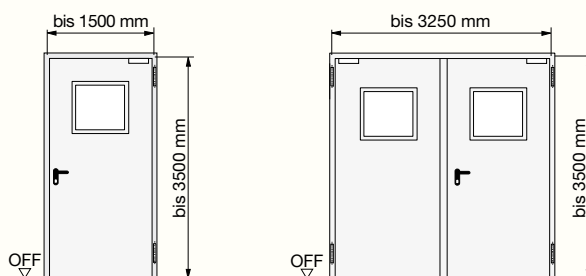

Feuerbeständig nach  
DIN 4102



Rauchdicht nach  
DIN 18095\*\*



Einbruchhemmend nach  
DIN ENV 1627\*\*



Schalldämmend nach  
DIN EN 20140/717-1\*\*



Dickfalz

	T90-1-FSA „DF“	T90-2-FSA „DF“
Türblattdicke	62/64 mm	62/64 mm
Blechdicke	1,0 mm oder 1,5 mm	1,0 mm oder 1,5 mm

### Größenbereich

	T90-1-FSA „DF“	T90-2-FSA „DF“
Bau-Richtmaß-Breite	625 – 1500 mm	1375 – 3250 mm
Bau-Richtmaß-Höhe	1750 – 3500 mm	1750 – 3500 mm
mit Oberblende (Höhe)	-	-

### Zugelassen für Einbau in

	T90-1-FSA „DF“	T90-2-FSA „DF“
Mauerwerk	≥ 175 mm	≥ 175 mm
Beton	≥ 140 mm	≥ 140 mm
Leichtbauständerwand*	≥ 95 mm	≥ 100 mm
Porenbeton	≥ 200 mm	≥ 200 mm
Bekleidete Stahl- u. Holzstützen	-	-

### Leistungseigenschaften/Zusatzfunktionen

	T90-1-FSA „DF“	T90-2-FSA „DF“
Einbruchschutz	WK 2-3	-
Schall-/Rauchschutz		
mit Schleifdichtung und Alu-Schwelle	-/•	-/•
mit Bodendichtung absenkbar	41dB/•	36dB/•
mit Anschlagsschiene und Dichtung	44dB/•	40dB/•
Wärmedämmung U <sub>D</sub>	-	-
Antipanikfunktionen	-	-
EN 179	•	•
EN 1125	•	•

Optional erhältlich



### Weitere Beschlags- und Zusatzausstattungen

Zargen	Seite 78
Beschläge	Seite 84
Oberflächen und Farben	Seite 96
Verglasungen	Seite 98

\* Montagewände (Höhe ≤ 5m) in Ständerbauweise mit beidseitiger Beplankung - Feuerwiderstandsklasse 90  
Benennung (Kurzbezeichnung) ≥ F 90-A, nachgewiesen durch allgemeine bauaufsichtliche Prüfzeugnisse

\*\* mit Zusatzausstattung

Campus Euref  
Berlin



Teckentrup Rauchschutztüren werden in allen privaten, öffentlichen und industriellen Bereichen eingesetzt. Einfamilienhäuser und große Wohnanlagen genießen ebenso unseren Schutz wie Kliniken, Kinos, Betriebe, Büros, Großgaragen und Schulen.

## Rundum sicher. Rauchschutztüren.

Im Brandfall entstehen Rauchgase, die Leib und Leben der Gebäudenutzer gefährden können. Deshalb spielt der Rauchschutz eine ebenso wichtige Rolle wie der Feuerschutz.

Teckentrup-Rauchschutztüren entsprechen der DIN 18095 und sind mit unterschiedlichen Bodendichtungs-Systemen geprüft. Rundum laufende Spezialdichtungen verhindern zuverlässig den Durchtritt der gefährlichen Gase.



RS

Unsere Rauchschutztüren lassen sich um die Funktionen, Schallschutz und Einbruchhemmung ergänzen.



Klimahaus@ Bremerhaven 8° Ost  
Auch Funktionstüren fügen sich harmo-  
nisch in Gestaltungskonzepte ein.



## RS-1 „Teckentrup 62“

### RS-2 „Teckentrup 62“

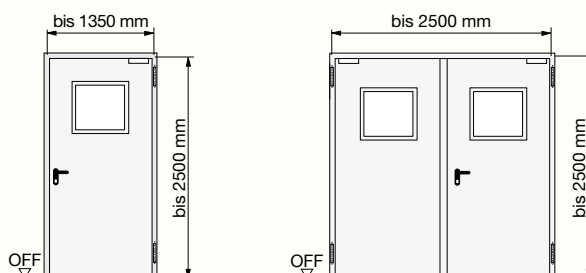

Rauchdicht nach  
EN 1634-3/DIN 18095



Einbruchhemmend nach  
DIN EN 1627\*\*



Schalldämmend nach  
EN 20140/717-1\*\*

	RS-1	RS-2
Türblattdicke	62 mm	62 mm
Blechdicke	1,0 mm	1,0 mm
<b>Größenbereich</b>		
Bau-Richtmaß-Breite	625 – 1350 mm	1375 – 2500 mm
Bau-Richtmaß-Höhe	1750 – 2500 mm	1750 – 2500 mm
mit Oberblende (Höhe)	-	-
<b>Gepüft für den Einbau in</b>		
Mauerwerk	≥ 115 mm	≥ 115 mm
Beton	≥ 100 mm	≥ 100 mm
Leichtbauständerwand*	≥ 100 mm	≥ 100 mm
Porenbeton	≥ 115 mm	≥ 115 mm
Bekleidete Stahl- u. Holzstützen	-	-
<b>Leistungseigenschaften/Zusatzfunktionen</b>		
Einbruchschutz	RC 2-3	RC 2-3
Schall-/Rauchschutz		
mit Schleifdichtung und Alu-Schwelle	35dB/•	35dB/•
mit Bodendichtung absenkbar	37dB/•	38dB/•
mit Anschlagsschiene und Dichtung	37dB/•	38dB/•
Wärmedämmung $U_D$	1,8 W/(m <sup>2</sup> ·K)	1,8 W/(m <sup>2</sup> ·K)
Antipanikfunktionen		
EN 179	•	•
EN 1125	•	•



Dünnfalz

#### Weitere Beslags- und Zusatzausstattungen

Zargen	Seite 78
Beschläge	Seite 84
Oberflächen und Farben	Seite 96
Verglasungen	Seite 98

\* Montagewände (Höhe ≤ 5m) in Ständerbauweise mit beidseitiger Beplankung · Feuerwiderstandsklasse ≥ F 30  
Benennung (Kurzbezeichnung) ≥ F 30-A, nachgewiesen durch allgemeine bauaufsichtliche Prüfzeugnisse

\*\* mit Zusatzausstattung

Hotel Scandic  
Hamburg Emporio

SCANDIC HAMBURG EMPORIO



So vielfältig die Sicherheitsbedürfnisse unserer Kunden, so vielfältig unser Angebotsspektrum. Die Sicherheitstüren aus unserem Hause sind ideal einsetzbar für eine große Bandbreite an Gebäuden aus Industrie, Gewerbe, Verwaltung und Hotellerie. Sie ermöglichen die Anbindung

an Alarmanlagen und eignen sich dadurch hervorragend als Bausteine im Rahmen eines ganzheitlichen Konzepts für die Gebäudesicherung. In der Kombination mit Feuer- und Rauchschutz eignen sie sich auch ideal für den Schutz von Serverräumen.

## Eingebauter Widerstand. Sicherheitstüren.

Sicherheitstüren der Klassen RC2 - RC4 mit einem wirksamen Einbruchschutz: Dafür sorgt ein Gesamtkonzept aus intelligenter Türkonstruktion, Stahlbändern mit Bandbolzen-Sicherung, stählernen Sicherheitszapfen, Sicherheits-Profil-Zylindern mit Aufbohr- und Ausziehschutz sowie Sicherheitsbeschlägen. Alle Produkte wurden erfolgreich nach der DIN EN (V) 1627 geprüft.



WK I RC

Unsere Sicherheitstüren lassen sich um die Funktionen Feuerschutz, Rauchschutz, Schallschutz und Wärmeschutz ergänzen.

# Keller-Sicherheitstür HT 8 „Teckentrup“ WK 2

## dw 42-1 „Teckentrup“ WK 2



Einbruchhemmend nach  
DIN ENV 1627



Feuerhemmend nach  
DIN 4102 (HT 8)\*\*



Schalldämmend nach  
DIN EN ISO 717 Teil 1\*\*



Außentür nach EN 14351-1



Dünnfalz

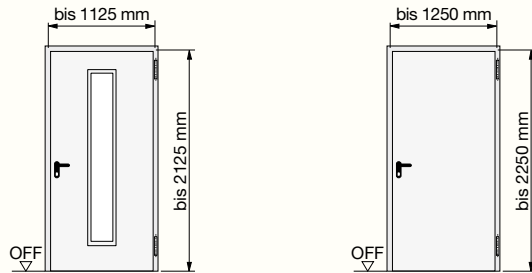

	HT 8 (Links/Rechts verwendbar)	dw 42-1
Türblattdicke	42 mm	42 mm
Blechdicke	0,9 mm	1,0 mm/1,5 mm
<b>Größenbereich</b>		
Bau-Richtmaß-Breite	625 – 1125 mm	750 – 1250 mm
Bau-Richtmaß-Höhe	1750 – 2125 mm	1750 – 2250 mm
mit Oberblende (Höhe)	-	-
<b>Geprüft für den Einbau in</b>		
Mauerwerk	≥ 115 mm	≥ 115 mm
Beton	≥ 100 mm	≥ 120 mm
Leichtbauständerwand*		
Porenbeton	≥ 150 mm	≥ 150 mm
Bekleidete Stahl- u. Holzstützen	-	-
<b>Leistungseigenschaften/Zusatzfunktionen</b>		
Einbruchschutz	WK 2	WK 2
Schallschutz		
mit Schleifdichtung und Alu-Schwelle	37dB	38dB
mit Bodendichtung absenkbar	-	38dB
mit Anschlagsschiene und Dichtung	39dB	43dB
Wärmedämmung $U_o$	1,9 W/(m <sup>2</sup> K)	1,9 W/(m <sup>2</sup> K) (1,0 mm); 2,1 W/(m <sup>2</sup> K) (1,5 mm)
Windast	Klasse C2 - C3	Klasse C2
Schlagregendichtigkeit**	Klasse 4A -7A	Klasse 3A - 7A
Luftdurchlässigkeit	Klasse 3	Klasse 2 - 3
Mechanische Festigkeit	Klasse 4	Klasse 4
Differenzklimaverhalten	Klasse 2	Klasse 2
<b>Antipanikfunktionen</b>		
EN 179	-	•
EN 1125	-	•

### Weitere Beschlags- und Zusatzausstattungen

Zargen	Seite 78
Beschläge	Seite 84
Oberflächen und Farben	Seite 96
Verglasungen	Seite 98

\*\* mit Zusatzausstattung

# dw 62-1 „Teckentrup“ RC 2-4

## dw 62-2 „Teckentrup“ RC 2-4

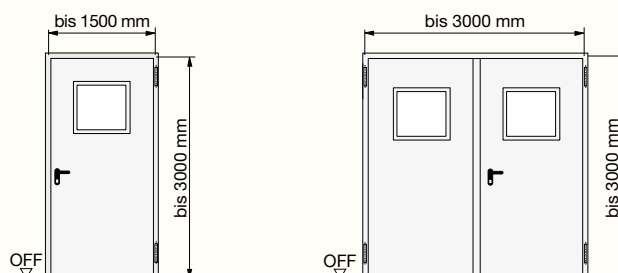

Einbruchhemmend nach  
DIN EN 1627



Schalldämmend nach  
DIN EN ISO 717 Teil 1\*\*



Außentür nach EN 14351-1

	dw 62-1	dw 62-2
Türblattdicke	62 mm	62 mm
Blechdicke	1,0 mm/1,5 mm	1,0 mm/1,5 mm

### Größenbereich

Bau-Richtmaß-Breite	750 – 1500 mm	1375 – 3000 mm
Bau-Richtmaß-Höhe	1750 – 3000 mm	1750 – 3000 mm
mit Oberblende (Höhe)	–	–

### Gepprüft für den Einbau in

Mauerwerk	≥ 115 mm	≥ 115 mm
Beton	≥ 100 mm	≥ 100 mm
Leichtbauständerwand*	RC 2-3	RC 2-3
Porenbeton	RC 2-3	RC 2-3
Bekleidete Stahl- u. Holzstützen	–	–

### Leistungseigenschaften/Zusatzfunktionen

Einbruchschutz	RC 2-4	RC 2-4
Schallschutz		
mit Schleifdichtung und Alu-Schwelle	35dB (RC 2-3)	37dB (RC 2-3)
mit Bodendichtung absenkbar	37dB (RC 2-3)	38dB (RC 2-3)
mit Anschlagsschiene und Dichtung	37dB (RC 2-3)	38dB (RC 2-3)
Wärmedämmung U <sub>0</sub>	1,6 W/(m²K)	1,8 W/(m²K)
Windlast	Klasse C3 - C5	Klasse C2 - C3
Schlagregendichtigkeit**	Klasse 7A	Klasse 6A
Luftdurchlässigkeit	Klasse 2 - 4	Klasse 1 - 3
Mechanische Festigkeit	Klasse 4	Klasse 4
Differenzklimaverhalten	Klasse 2	Klasse 2
Antipanikfunktionen		
EN 179	•	(bis RC 3)
EN 1125	•	(bis RC 3)



Dünnfalz

### Weitere Beschlags- und Zusatzausstattungen

Zargen	Seite 78
Beschläge	Seite 84
Oberflächen und Farben	Seite 96
Verglasungen	Seite 98

\* Die Ausführung der bauseitigen Montagewand muss den Sicherheitsanforderungen des Herstellers entsprechen.

\*\* mit Zusatzausstattung

# dw 52-1 „Teckentrup DF“ WK 2

## dw 52-1 „Teckentrup DF“ WK 3-4



Einbruchhemmend nach  
DIN ENV 1627



Schalldämmend nach  
DIN EN ISO 717 Teil 1\*\*



Außentür nach EN 14351-1

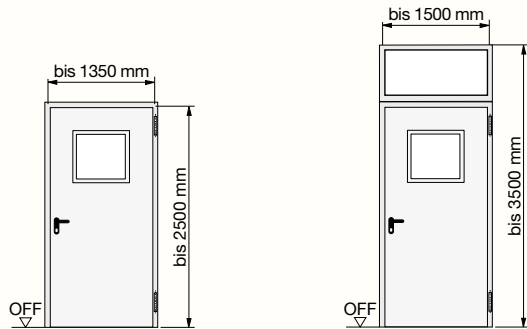

Dickfalz

dw 52-1 „DF“ WK 2

dw 52-1 „DF“ WK 3-4

Türblattdicke	52 mm	52 mm
Blechdicke	1,0 mm/1,5 mm	1,5 mm

#### Größenbereich

Bau-Richtmaß-Breite	625 – 1350 mm	500 – 1500 mm
Bau-Richtmaß-Höhe	1750 – 2500 mm	1500 – 3000 mm
mit Oberblende (Höhe)	-	bis 3500 mm

#### Gepprüft für den Einbau in

Mauerwerk	≥ 115 mm	≥ 115 mm
Beton	≥ 100 mm	≥ 100 mm
Leichtbauständerwand*	-	-
Porenbeton	≥ 150 mm	≥ 150 mm (WK 3)
Bekleidete Stahl- u. Holzstützen	-	-

#### Leistungseigenschaften/Zusatzfunktionen

	WK 2	WK 3-4
Einbruchschutz	WK 2	WK 3-4
Schallschutz		
mit Schleifdichtung und Alu-Schwelle	-	-
mit Bodendichtung absenkbar	40dB	-
mit Anschlagsschiene und Dichtung	42dB	-
Wärmedämmung $U_o$	-	-
Windlast	Klasse C2	Klasse C2
Schlagregendichtigkeit**	Klasse 2A - 7A	Klasse 2A - 7A
Lufuftdurchlässigkeit	Klasse 2	Klasse 2
mechanische Festigkeit	Klasse 4	Klasse 4
Differenzklimaverhalten	Klasse 2	Klasse 2
Antipanikfunktionen		
EN 179	•	• (WK 3)
EN 1125	•	• (WK 3)

Optional erhältlich



#### Weitere Beslags- und Zusatzausstattungen

Zargen	Seite 78
Beschläge	Seite 84
Oberflächen und Farben	Seite 96
Verglasungen	Seite 98

\* Die Ausführung der bauseitigen Montagewand muss den Sicherheitsanforderungen des Herstellers entsprechen

\*\* mit Zusatzausstattung

## Beschusshemmende Tür dw 64-1 „Teckentrup BP“

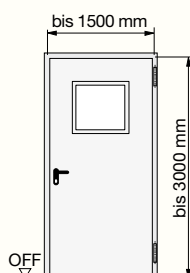

Einbruchhemmend nach  
DIN EN 1627\*\*



Feuerhemmend nach  
EN 1634-1/DIN 4102\*\*



Schalldämmend nach  
DIN EN 20140/717-1\*\*

### dw 64-1 „BP“

Türblattdicke	64 mm
Blechdicke	1,5 mm

#### Größenbereich

Bau-Richtmaß-Breite	750 – 1500 mm
Bau-Richtmaß-Höhe	1750 – 3000 mm
mit Oberblende (Höhe)	–

#### Gepüft für den Einbau in

Mauerwerk	≥ 240 mm
Beton	≥ 140 mm
Leichtbauständerwand	–
Porenbeton	–
Bekleidete Stahl.- u. Holzstützen	–

#### Leistungseigenschaften/Zusatzfunktionen

Einbruchschutz	RC 4
Schallschutz	
mit Schleifdichtung und Alu-Schwelle	–
mit Bodendichtung absenkbar	45dB
mit Anschlagsschiene und Dichtung	–
Wärmedämmung $U_D$	–
Antipanikfunktionen	
EN 179	•
EN 1125	–



Dünnfalz

#### Weitere Beslags- und Zusatzausstattungen

Zargen	Seite 78
Beschläge	Seite 84
Oberflächen und Farben	Seite 96
Verglasungen	Seite 98

\*\* mit Zusatzausstattung

# Haftraumtür

## Typ A, B, B + T15



Einbruchhemmend nach  
DIN EN 1627

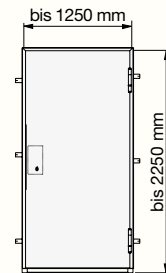
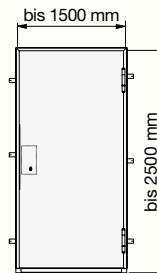

Dünnfalz

Weitere Beslags- und Zusatzausstattungen

Zargen Seite 78

Beschläge Seite 84

Oberflächen und Farben Seite 96

Verglasungen Seite 98

	Typ A/B	Typ B + T15
Türblattdicke	64 mm (doppelwandig)	64 mm (doppelwandig)
Blechdicke	1,5/2,0 mm	1,5/2,0 mm
<b>Größenbereich</b>		
Bau-Richtmaß-Breite	750 – 1500 mm	750 – 1250 mm
Bau-Richtmaß-Höhe	1750 – 2500 mm	1750 – 2250 mm
mit Oberblende (Höhe)	-	-
<b>Geprüft für den Einbau in</b>		
Mauerwerk	≥ 115 mm	≥ 115 mm
Beton	≥ 120 mm	≥ 120 mm
Leichtbauständerwand	-	-
Porenbeton	-	-
Bekleidete Stahl- u. Holzstützen	-	-
<b>Leistungseigenschaften/Zusatzfunktionen</b>		
Einbruchschutz	RC 3/RC 4	RC 4
Feuerschutz	-	T 15





Hafraumtüren Polizeiwache,  
Kriminal- und Verkehrskommissariat Ahaus



Die Schallschutztüren von Teckentrup überzeugen durch ein spezielles Abdichtungskonzept. Zwischen Türblatt und Zarge setzen wir ein doppeltes Dichtungssystem ein, das den Lärmdurchgang wirksam dämpft. Die Abdich-

tung zum Boden erfolgt durch eine doppelte Bodendichtung, die sich beim Schließen automatisch absenkt. Alternativ setzen wir auch Schleif- oder Anschlagdichtungen ein.

## Garantierte Ruhe. Schallschutztüren.

Weniger Lärmbelastung: Dafür sorgen die Schallschutztüren von Teckentrup. Dies gilt für Büros in der Nähe von Produktionsbereichen bis hin zu Testräumen für Motoren und Turbinen. Unsere Schallschutztüren erzielen ihren effizienten Schallschutz durch das präzise Zusammenspiel von Türblatt, Zarge, Beschlägen und Dichtungen. Durch die besondere Gesamtkonstruktion erreichen die Türen sehr gute Schalldämmwerte bis 57dB. Sicherer Schallschutz, geprüft nach DIN EN ISO 20140/717-1.



dB

## dw 67-1/S „Teckentrup“ bis Rw 53dB

### dw 67-1/HS „Teckentrup“ bis Rw 57dB



Schalldämmend nach  
DIN EN 20140/717-1

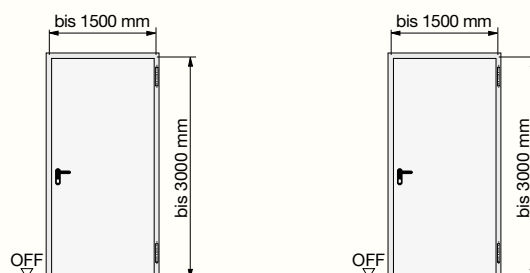

Dickfalz

	dw 67-1/S	dw 67-1/HS
Türblattdicke	67 mm	67 mm
Blechdicke	1,5 mm	1,5 mm
<b>Größenbereich</b>		
Bau-Richtmaß-Breite*	750 – 1500 mm	750 – 1500 mm
Bau-Richtmaß-Höhe*	1750 – 3000 mm	1750 – 3000 mm
mit Oberblende (Höhe)	–	–
<b>Geprüft für den Einbau in</b>		
Mauerwerk	Schalldämm-Maß der Wand = Schalldämm-Maß der Tür + $\geq$ 10dB	
Beton		
Leichtbauständerwand		
Porenbeton		
Bekleidete Stahl.- u. Holzstützen		
<b>Leistungseigenschaften/Zusatzfunktionen</b>		
Einbruchschutz	–	–
Schallschutz		
mit Schleifdichtung und Bodenprofil	53dB	57dB
mit doppelter Bodendichtung absenkbar	50dB	55dB
mit Anschlagschiene und Dichtung	–	–
Wärmedämmung $U_D$	–	–
Antipanikfunktionen		
EN 179	•	•
EN 1125	•	•

Weitere Beschlags- und Zusatzausstattungen

Zargen Seite 78

Beschläge Seite 84

Oberflächen und Farben Seite 96

\* Die Schalldämmwerte beziehen sich auf eine max. Abmessung von 1350 x 2500 mm.

## dw 67-2/HS „Teckentrup“ bis Rw 55dB

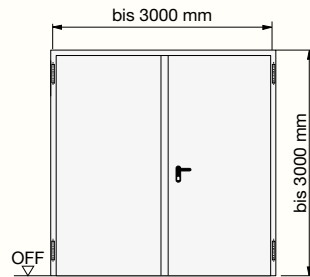

Schalldämmend nach  
EN 20140/717-1

## dw 67-2/HS

Türblattdicke	67 mm
Blechdicke	1,5 mm

## Größenbereich

Bau-Richtmaß-Breite*	1500 – 3000 mm
Bau-Richtmaß-Höhe*	1750 – 3000 mm
mit Oberblende (Höhe)	–

## Geprüft für den Einbau in

Mauerwerk	Schalldämm-Maß der Wand = Schalldämm-Maß der Tür + $\geq 10$ dB
Beton	
Leichtbauständerwand	
Porenbeton	
Bekleidete Stahl.- u. Holzstützen	

## Leistungseigenschaften/Zusatzfunktionen

Einbruchschutz	–
Schallschutz	
mit Schleifdichtung und Alu-Schwelle	–
mit doppelter Bodendichtung absenkbar	55dB
mit Anschlagsschiene und Dichtung	–
Wärmedämmung $U_D$	–
Antipanikfunktionen	
EN 179	–
EN 1125	–



Dickfalz

## Weitere Beslags- und Zusatzausstattungen

Zargen	Seite 78
Beschläge	Seite 84
Oberflächen und Farben	Seite 96

\* Die Schalldämmwerte beziehen sich auf eine max. Abmessung von 2500 x 2500 mm.

LUV Shopping,  
Lübeck



Mehrzwecktüren dienen oftmals der Wärmedämmung und Einbruchhemmung, können aber darüber hinaus auch Sonderaufgaben übernehmen. So werden sie mit entsprechender Sonderausstattung auch als Trafotüren

oder zur Abschirmung elektromagnetischer Wellen eingesetzt. Stahlbänder mit Bandbolzen-Sicherung sowie Sicherungszapfen aus Stahl, die in die Zarge eingreifen, sorgen für zusätzliche Sicherheit.

## Energie- und budgetfreundlich. Mehrzwecktüren.

Unsere doppelwandigen Mehrzwecktüren sind mit hochwertigem, wärmedämmendem Isoliermaterial gefüllt. Dichtungen aus verrottungssicherem EPDM-Gummiprofil halten wirksam die Wärme zurück. Wahlweise können am Boden Anschlag-, Schleif- oder absenkbare Dichtungen zum Einsatz kommen. Alle Mehrzwecktüren für den Außeneinsatz werden entsprechend DIN EN 14351-1 mit dem CE-Kennzeichen versehen.



OUTDOOR

Unsere Mehrzwecktüren lassen sich um die Funktionen Schallschutz und Einbruchhemmung ergänzen.

# Mehrzwecktür MZD-HT 8 „Teckentrup“



Außentür nach EN 14351-1



Schalldämmend nach  
DIN EN 20140/717-1

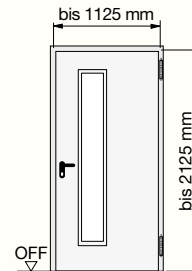

Dünnfalz

## MZD-HT 8 (Links/Rechts verwendbar)

Türblattdicke	42 mm
Blechdicke	0,9 mm

### Größenbereich

Bau-Richtmaß-Breite	750 – 1125 mm
Bau-Richtmaß-Höhe mit Oberblende (Höhe)	1750 – 2125 mm

### Einbau in

Mauerwerk	•
Beton	•
Leichtbauständerwand	–
Porenbeton	•
Bekleidete Stahl.- u. Holzstützen	•

### Leistungseigenschaften/Zusatzfunktionen

Einbruchschutz	–
Schallschutz	
mit Schleifdichtung und Alu-Schwelle	37dB
mit Bodendichtung absenkbar	–
mit Anschlagsschiene und Dichtung Standard	39dB
Wärmedämmung $U_D$	1,9 W/(m <sup>2</sup> K)
Windlast	Klasse C2 - C3
Schlagregendichtigkeit**	Klasse 4A - 7A
Luftdurchlässigkeit	Klasse 3
Mechanische Festigkeit	Klasse 4
Differenzklimaverhalten	Klasse 2
Antipanikfunktionen	
EN 179	–
EN 1125	–

### Weitere Beschlags- und Zusatzausstattungen

Zargen	Seite 78
Beschläge	Seite 84
Oberflächen und Farben	Seite 96
Verglasungen	Seite 98

\*\* mit Zusatzausstattung



# Mehrzwecktür dw 42-1 „Teckentrup“

## Mehrzwecktür dw 42-2 „Teckentrup“

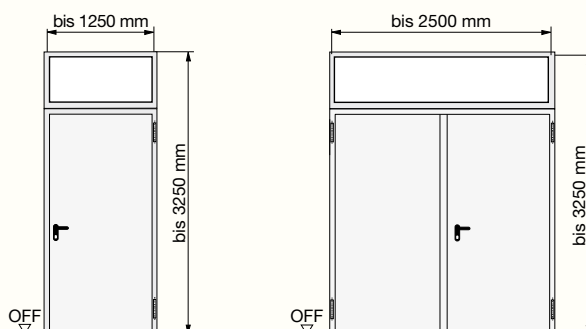

Außentür nach EN 14351-1



Schalldämmend nach  
DIN EN 20140/717-1\*\*

	dw 42-1	dw 42-2
Türblattdicke	42 mm	42 mm
Blechdicke	1,0 mm oder 1,5 mm	1,0 mm oder 1,5 mm



Dünnfalz

### Größenbereich

	dw 42-1	dw 42-2
Bau-Richtmaß-Breite	625 – 1250 mm	1375 – 2500 mm
Bau-Richtmaß-Höhe	1750 – 2250 mm	1750 – 2250 mm
mit Oberblende (Höhe)	bis 3250 mm	bis 3250 mm

### Einbau in

Mauerwerk	•	•
Beton	•	•
Leichtbauständerwand	•	•
Porenbeton	•	•
Bekleidete Stahl- u. Holzstützen	•	•

### Leistungseigenschaften/Zusatzfunktionen

Einbruchschutz	–	–
Schallschutz		
mit Schleifdichtung und Alu-Schwelle	38dB	40dB
mit Bodendichtung absenkbar	38dB	40dB
mit Anschlagsschiene und Dichtung	43dB	40dB
Wärmedämmung $U_o$	2,1 W/(m²K)	2,0 W/(m²K)
Windlast	Klasse C2	Klasse C2
Schlagregendichtigkeit**	Klasse 3A - 7A	Klasse 2A - 5A
Luftdurchlässigkeit	Klasse 2 - 3	Klasse 1 - 3
Mechanische Festigkeit	Klasse 4	Klasse 4
Differenzklimaverhalten	Klasse 2	Klasse 2
Antipanikfunktionen		
EN 179	•	•
EN 1125	•	•

### Weitere Beschlags- und Zusatzausstattungen

Zargen	Seite 78
Beschläge	Seite 84
Oberflächen und Farben	Seite 96
Verglasungen	Seite 98

\*\* mit Zusatzausstattung

# Optimaler Abschluss. Trafotür.



Teckentrup Türen mit Trafogitter und integriertem Vogelschutzgitter in stochersicherer Ausführung.

Transformatoren erfordern einen Raumabschluss mit Trafogitter. Diese lassen sich in die robuste Konstruktion unserer Trafotür oder als separate Elemente in das Gebäude integrieren. Je nach optischer Anforderung bieten wir die Gitter in Aluminium, Stahl oder Edelstahl.

# Mehrzwecktür dw 52-1 „Teckentrup DF“

## Mehrzwecktür dw 52-2 „Teckentrup DF“

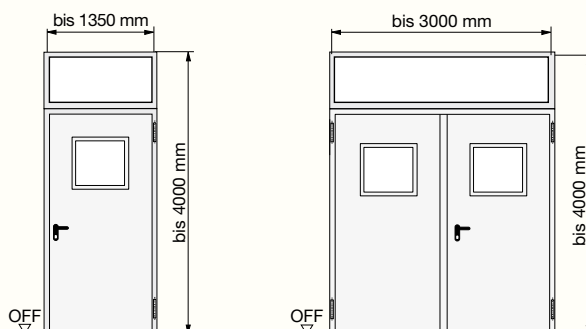

Außentür nach EN 14351-1



Schalldämmend nach  
DIN EN 20140/717-1\*\*

	dw 52-1 „DF“	dw 52-2 „DF“
Türblattdicke	52 mm	52 mm
Blechdicke	1,0 mm oder 1,5 mm	1,0 mm oder 1,5 mm
<b>Größenbereich</b>		
Bau-Richtmaß-Breite	750 - 1350 mm	1375 - 3000 mm
Bau-Richtmaß-Höhe	1750 - 3000 mm	1750 - 3000 mm
mit Oberblende (Höhe)	bis 4000 mm	bis 4000 mm
<b>Einbau in</b>		
Mauerwerk	•	•
Beton	•	•
Leichtbauständerwand	•	•
Porenbeton	•	•
Bekleidete Stahl- u. Holzstützen	•	•
<b>Leistungseigenschaften/Zusatzfunktionen</b>		
Einbruchschutz	-	-
Schallschutz		
mit Schleifdichtung und Alu-Schwelle	39dB	-
mit Bodendichtung absenkbar	40dB	37dB
mit Anschlagsschiene und Dichtung	42dB	42dB
Wärmedämmung $U_o$	1,7 W/(m²K)	2,0 W/(m²K)
Windlast	Klasse C2	Klasse C2
Schlagregendichtigkeit**	Klasse 2A - 7A	-
Luftdurchlässigkeit	Klasse 2	-
Mechanische Festigkeit	Klasse 4	Klasse 4
Differenzklimaverhalten	Klasse 2	Klasse 2
<b>Antipanikfunktionen</b>		
EN 179	•	•
EN 1125	•	•



Dickfalz

Optional erhältlich



Weitere Beslags- und Zusatzausstattungen

Zargen	Seite 78
Beschläge	Seite 84
Oberflächen und Farben	Seite 96
Verglasungen	Seite 98

\*\* mit Zusatzausstattung

# Mehrwecktür dw 62-1 „Teckentrup“/„Teckentrup XL“

## Mehrwecktür dw 62-2 „Teckentrup“/„Teckentrup XL“



Außentür nach EN 14351-1



Schalldämmend nach  
DIN EN 20140/717-1\*\*

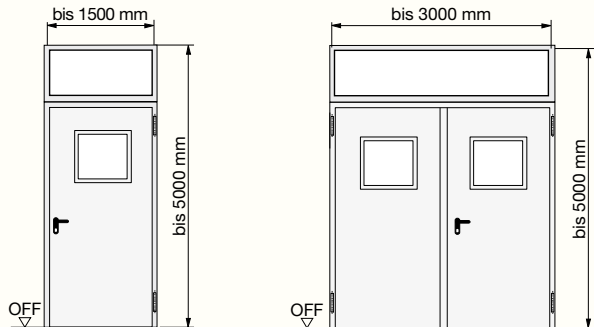

Dünnfalz

	dw 62-1 „Teckentrup“ dw 62-1 „Teckentrup XL“	dw 62-2 „Teckentrup“ dw 62-2 „Teckentrup XL“
Türblattdicke	62 mm	62 mm
Blechdicke	0,75/1,0 mm oder 1,5 mm	0,75/1,0 mm oder 1,5 mm

#### Größenbereich

	625 – 1500 mm	1500 – 3000 mm
Bau-Richtmaß-Breite	625 – 1500 mm	1500 – 3000 mm
Bau-Richtmaß-Höhe	1750 – 3000 mm/4000 mm („XL“)	1750 – 3000 mm/4000 mm („XL“)
mit Oberblende (Höhe)	4000/5000 („XL“)	4000/5000 („XL“)

#### Einbau in

Mauerwerk	•	•
Beton	•	•
Leichtbauständerwand	•	•
Porenbeton	•	•
Bekleidete Stahl- u. Holzstützen	•	•

#### Leistungseigenschaften/Zusatzfunktionen

Einbruchschutz	–	–
Schallschutz		
mit Schleifdichtung und Alu-Schwelle	35dB	37dB
mit Bodendichtung absenkbar	37dB	38dB
mit Anschlagsschiene und Dichtung	37dB	38dB
Wärmedämmung $U_o$	1,3 W/(m <sup>2</sup> K)	1,3 W/(m <sup>2</sup> K)
Windlast	Klasse C3 - C5	Klasse C1 - C3
Schlagregendichtigkeit**	Klasse 7A	Klasse 6A
Luftdurchlässigkeit	Klasse 2 - 4	Klasse 1 - 3
Mechanische Festigkeit	Klasse 4	Klasse 4
Differenzklimaverhalten	Klasse 2	Klasse 2
Antipanikfunktionen		
EN 179	•	•
EN 1125	•	•

Optional erhältlich (nicht „XL“)



#### Weitere Beschlags- und Zusatzausstattungen

Zargen	Seite 78
Beschläge	Seite 84
Oberflächen und Farben	Seite 96
Verglasungen	Seite 98

\*\* mit Zusatzausstattung

# Teckentrup Pendeltür

## 1- und 2-flügelig

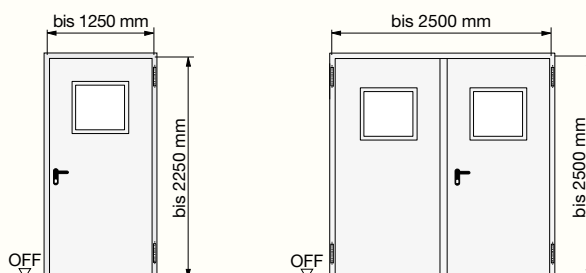

	Pendeltür 1-flügelig	Pendeltür 2-flügelig
Türblattdicke	40 mm	40 mm
Blechdicke	1,0 mm	1,0 mm
<b>Größenbereich</b>		
Bau-Richtmaß-Breite	750 – 1250 mm	1500 – 2500 mm
Bau-Richtmaß-Höhe	1875 – 2250 mm	1750 – 2500 mm
mit Oberblende (Höhe)	-	-
<b>Einbau in</b>		
Mauerwerk	•	•
Beton	•	•
Leichtbauständerwand	•	•
Porenbeton	•	•
Bekleidete Stahl- u. Holzstützen	•	•
<b>Leistungseigenschaften/Zusatzfunktionen</b>		
Einbruchschutz	-	-
Schallschutz		
mit Schleifdichtung und Alu-Schwelle	-	-
mit Bodendichtung absenkbar	-	-
mit Anschlagsschiene und Dichtung	-	-
Wärmedämmung $U_D$	-	-
Antipanikfunktionen		
EN 179	-	-
EN 1125	-	-



Stumpf einschlagend

Optional erhältlich



Weitere Beslags- und Zusatzausstattungen

Zargen	Seite 78
Beschläge	Seite 84
Oberflächen und Farben	Seite 96
Verglasungen	Seite 98

## Edelstahltür Water „Teckentrup Water“

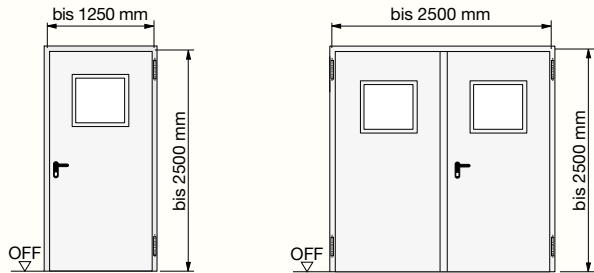

Dickfalz

Weitere Beslags- und Zusatzausstattungen

Zargen Seite 78

Beschlage Seite 84

Oberflachen und Farben Seite 96

Verglasungen Seite 98

	Water-1	Water-2
Turblattdicke	52 mm	52 mm
Blechdicke	0,8 mm	0,8 mm
<b>Groenbereich</b>		
Bau-Richtma-Breite	750 – 1250 mm	1375 – 2500 mm
Bau-Richtma-Hohe	1750 – 2500 mm	1750 – 2500 mm
mit Oberblende (Hohe)	–	–
<b>Gepurft fur den Einbau in</b>		
Mauerwerk	•	•
Beton	•	•
Leichtbaustanderwand	•	•
Porenbeton	•	•
Bekleidete Stahl.- u. Holzstutzen	•	•
<b>Leistungseigenschaften/Zusatzfunktionen</b>		
Einbruchschutz	–	–
Schallschutz		
mit Schleifdichtung und Alu-Schwelle	–	–
mit Bodendichtung absenkbar	–	–
mit Anschlagsschiene und Dichtung	–	–
Warmedammung U <sub>D</sub>	–	–
Antipanikfunktionen		
EN 179	•	•
EN 1125	•	•

2-flg. Edelstahltür in einem  
Bekleidungsgeschäft



Einkaufszentrum,  
Kiel





Ob in einflügeliger oder zweiflügeliger Ausführung: Unsere Innentüren lassen sich je nach Belastungsgrad mit Waben- oder Röhrenpaneinlage ausführen. Die extrem

widerstandsfähigen Türen sind doppelwandig, zuverlässig, dichtschießend und verfügen über eine äußerst strapazierfähige Oberfläche.

## **Echte Allrounder. Innentüren.**

Die Innentüren aus Stahl sind echte Allrounder: Sie kommen in allen Gebäuden von Industrie, Gewerbe, Kommunen und Privat zum Einsatz. Sie zeichnen sich durch große Design- und Ausstattungsvielfalt aus und verbinden höchste Attraktivität mit perfekter Funktionalität. Alle Produkte entsprechen der Klimaklasse III und Beanspruchungsklasse S.

# Innentüren „Teckentrup“

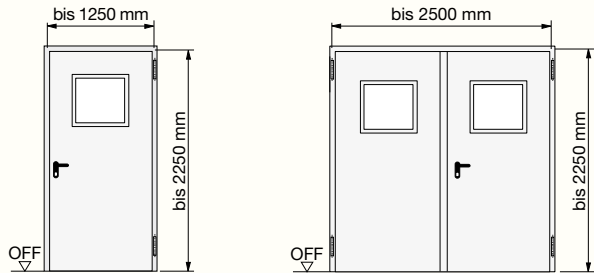

Dickfalz

Optional erhältlich



Weitere Beslags- und Zusatzausstattungen

Zargen Seite 78

Beschlüge Seite 84

Oberflächen und Farben Seite 96

Verglasungen Seite 98

	1-flg. „Teckentrup“	2-flg. „Teckentrup“
Türblattdicke	40 mm	40 mm
Blechdicke	0,5	0,5
<b>Größenbereich</b>		
Bau-Richtmaß-Breite	750 -1250 mm	1500 – 2500 mm
Bau-Richtmaß-Höhe	1875 - 2250 mm	1875 – 2250 mm
mit Oberblende (Höhe)	-	-
<b>Zugelassen für Einbau in</b>		
Mauerwerk	•	•
Beton	•	•
Leichtbauständerwand	•	•
Porenbeton	•	•
Bekleidete Stahl.- u. Holzstützen	•	•
<b>Leistungseigenschaften/Zusatzfunktionen</b>		
Einbruchschutz	-	-
Schallschutz	-	-
mit Schleifdichtung und Alu-Schwelle	-	-
mit Bodendichtung absenkbar	-	-
mit Anschlagsschiene und Dichtung	-	-
Wärmedämmung U <sub>D</sub>	-	-
Windlast	-	-
Klimaklasse	3	-
<b>Antipanikfunktionen</b>		
EN 179	•	•
EN 1125	-	-

# Innentüren

## „Teckentrup Objekt“

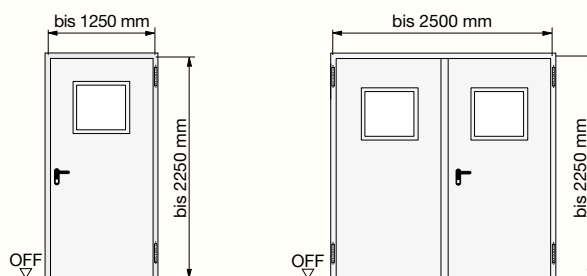

	1-flg. „Teckentrup Objekt“	2-flg. „Teckentrup Objekt“
Türblattdicke	40 mm	40 mm
Blechdicke	0,5	0,5
<b>Größenbereich</b>		
Bau-Richtmaß-Breite	625 -1250 mm	1500 – 2500 mm
Bau-Richtmaß-Höhe	1875 - 2250 mm	1875 – 2250 mm
mit Oberblende (Höhe)	-	-
<b>Zugelassen für Einbau in</b>		
Mauerwerk	•	•
Beton	•	•
Leichtbauständerwand	•	•
Porenbeton	•	•
Bekleidete Stahl.- u. Holzstützen	•	•
<b>Leistungseigenschaften/Zusatzfunktionen</b>		
Einbruchschutz	-	-
Schallschutz		
mit Schleifdichtung und Alu-Schwelle	-	-
mit Bodendichtung absenkbar	-	-
mit Anschlagschiene und Dichtung	-	-
Wärmedämmung $U_D$	-	-
Windlast	-	-
Klimaklasse	3	-
<b>Antipanikfunktionen</b>		
EN 179	•	•
EN 1125	-	-



Dickfalz

### Weitere Beslags- und Zusatzausstattungen

Zargen	Seite 78
Beschläge	Seite 84
Oberflächen und Farben	Seite 96
Verglasungen	Seite 98



LUV Shopping  
Lübeck.



# Eckzargen.

Eckzarge für 52/62er Türen  
Dübelmontage

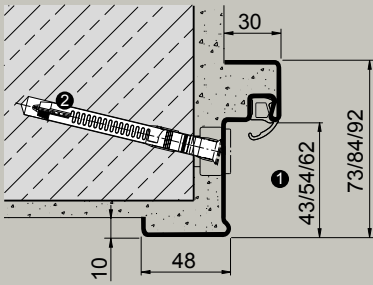

- 1 von Türblattstärke und Falzausprägung abhängig
- 2 Montage mit Rahmenanker möglich (ausgenommen T60, T90)

Schnelle und verdeckte Montage mit Justierschrauben und nur einem Befestigungspunkt.



Eckzarge für 42er Türen  
Dübelmontage  
(Mauerwerk/Beton)

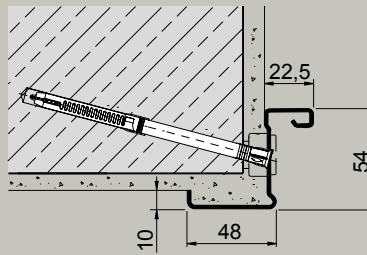

Maueranker gedübelt  
(Mauerwerk/Beton)

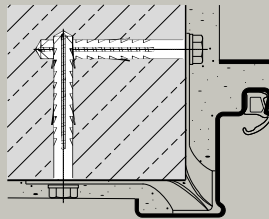

Maueranker gemörtelt  
(Mauerwerk/Beton)

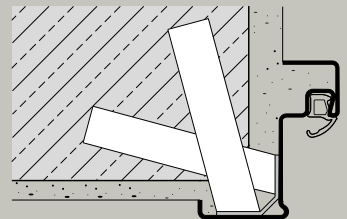

Schweißmontage mit  
Schiebeanker  
(Sichtmauerwerk)

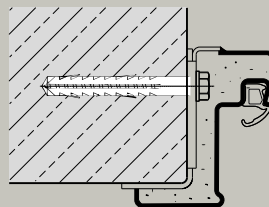

Dübelmontage  
(Porenbeton)

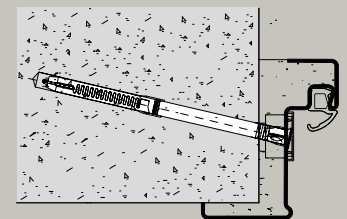

## Eckzarge TSM – Trocken-Schnell-Montage.

Mörtelfreie Dübelmontage  
(Mauerwerk/Beton)

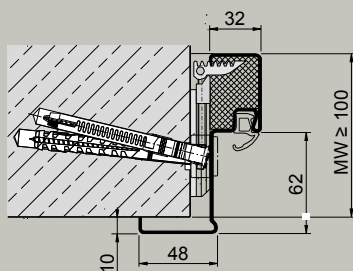

- DIE MÖRTELFREIE ZARGENBEFESTIGUNG
- MONTAGEFERTIGES SYSTEM
- OPTIONAL AUCH IN LAIBUNGSTIEFE



- Zarge werkseitig mit Mineralwolle hinterfüllt
- Keine zeitraubende Vermörtelung – keine Verschmutzung
- Komplette Montage in einem Zug
- Einfache Fixierung der Zarge durch einen Spezial-Zargenanker
- Aufwertung der Gesamtoptik durch unsichtbare Befestigung
- Montagefertige Zarge auch zum nachträglichen Einbau an fertiger Wand geeignet

# Eck-/Gegenzarge.

Eck-/Gegenzarge für 52/62er Türen  
Dübelmontage mit Aufschiebeanker  
(Mauerwerk/Beton)

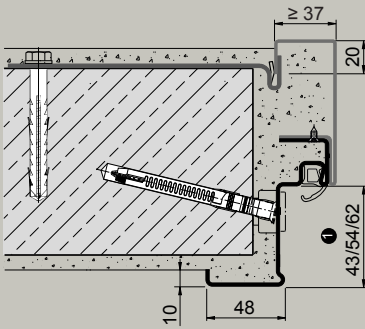

Eck-/Gegenzarge für 42er  
Türen Dübelmontage mit  
Aufschiebeanker  
(Mauerwerk/Beton)

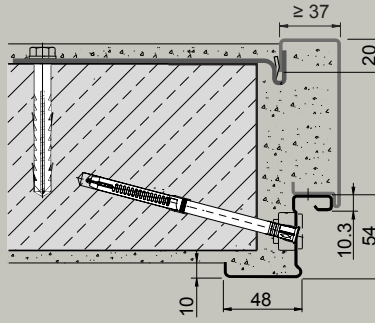

Maueranker gedübelt  
mit Aufschiebeanker  
(Mauerwerk/Beton)

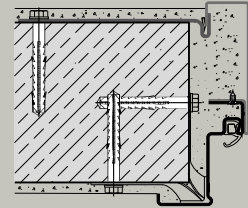

1 von Türblattdicke und Falzausbildung  
abhängig

Dübel- und  
Klappankermontage  
(Mauerwerk/Beton)

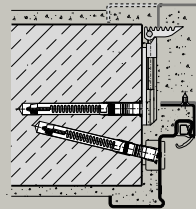

Dübel- und  
Klappankermontage  
(Sichtmauerwerk/  
Porenbeton)

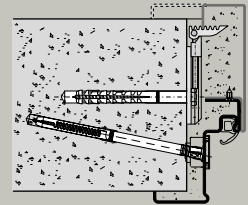

Verdeckte Montage der Gegenzarge mit spezi-  
ellem Klappanker.



Schweißmontage mit  
Ankerbügel  
(Porenbeton)

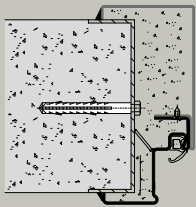

Senkschraubenbefestigung  
(Leichtbauständerwand)

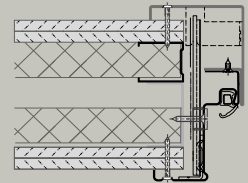



# Umfassungszarge.

Dübelmontage mit Aufschiebeanker  
(Mauerwerk/Beton)

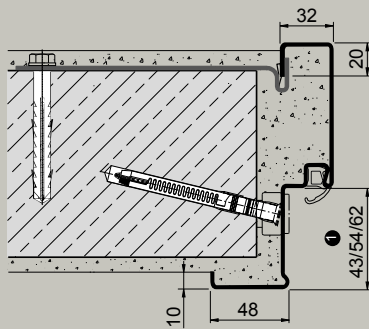

**1** von Türblattdicke und Falzausbildung abhängig

Maueranker gedübelt mit Aufschiebeanker  
(Mauerwerk/Beton)

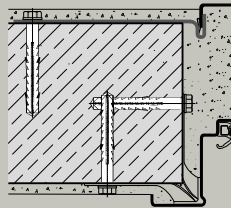

Dübel- und Klappankermontage  
(Mauerwerk/Beton)

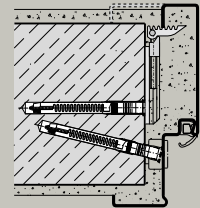

Dübel- und Klappankermontage  
(Sichtmauerwerk/  
Porenbeton)

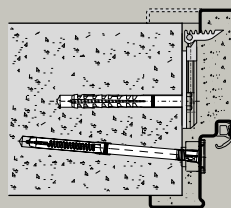

Schweißmontage mit Ankerbügel  
(Porenbeton)

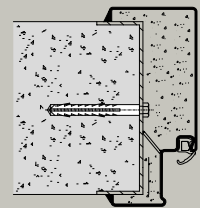

Schnelle und verdeckte Montage der Umfassungszarge mit Hilfe von Justierschrauben und Aufschiebeanker.



Senkschraubenbefestigung  
(Leichtbauständerwand)

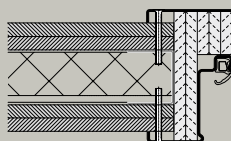

# Blockzargen.

Typ 4.1  
Dübelmontage mit Gipsfüllung  
(Mauerwerk/Beton)

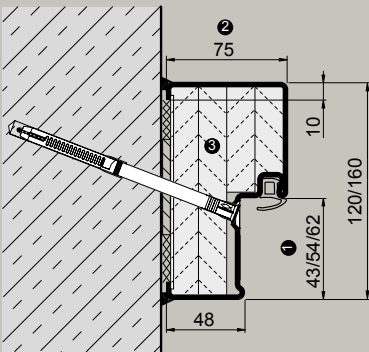

- 1 von Türblattdicke und Falzausbildung abhängig
- 2 bei Blockzarge Typ 4.2 = 100 mm („42er Türen“)
- 3 werkseitige Verfüllung optional

Schnelle und einfache Montage einer werkseitig verfüllten Blockzarge Typ 4.1



Typ 1.1  
verdeckte Dübelmontage  
in der Öffnung  
(Mauerwerk/Beton)

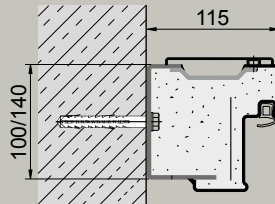

bauseitige Verschweißung  
und Vermörtelung

Typ 2.1  
verdeckte Dübelmontage in  
der Öffnung  
(Mauerwerk/Beton)

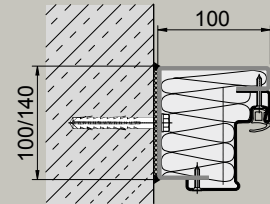

bauseitige Verschraubung  
und optional werkseitige  
Verfüllung

Typ 2.2  
verdeckte Dübelmontage  
vor der Öffnung  
(Mauerwerk/Beton)

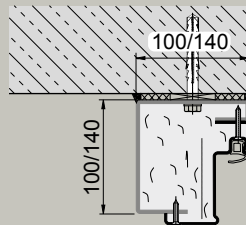

bauseitige Verschraubung  
und optional werkseitige  
Verfüllung

Typ 3  
verdeckte Dübelmontage in  
der Öffnung  
(Mauerwerk/Beton)

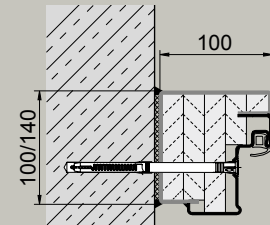

komplett verschweißt inkl.  
werkseitiger Verfüllung

Typ 5.1  
Dübelmontage  
vor der Öffnung  
(Mauerwerk/Beton)

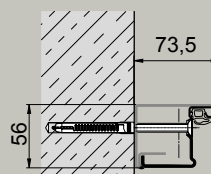
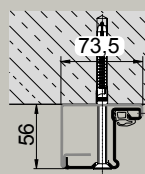

Typ 5.3/5.3 L  
Dübelmontage in der Öffnung  
(Mauerwerk/Beton/Stahl-  
träger)

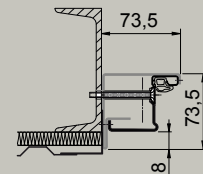

Ausführung für 1- und 2-flg. Mehrwecktüren  
dw 42-1/2 „Teckentrup“, optional werkseitige Verfüllung

# Bodendichtungen.

Schleifdichtung

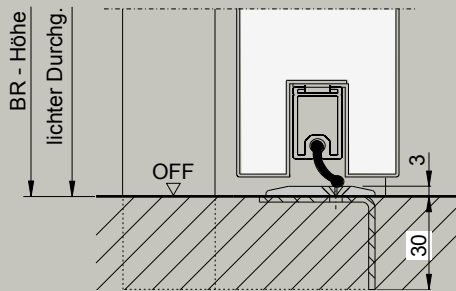

Anschlagdichtung

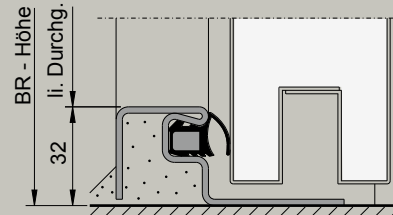

Absenkbare Bodendichtung

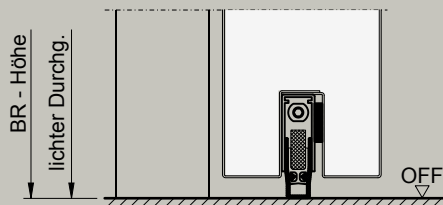

Doppelte absenkbare Bodendichtung (für hochschalldämmende Türen)

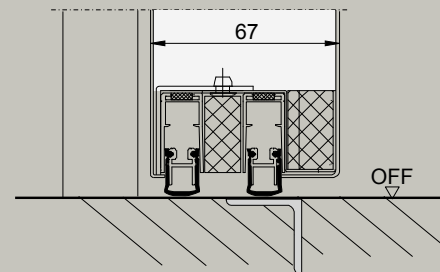

Doppelte Schleifdichtung und Bodenprofil (für hochschalldämmende Türen)

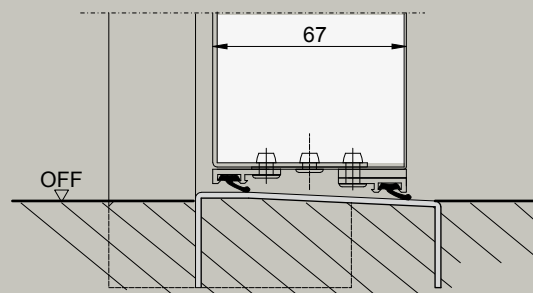



Designorientierte Beschläge prägen entscheidend den Ausdruck der Türelemente.



Viele Multifunktionsüren sind auch in Edelstahl V2A oder V4A lieferbar.

Die Basis für ein langlebiges Türelement bilden Türblatt und Zarge. Aber erst mit hochwertigen Beschlägen, Verglasungen und der elektrischen Ausstattung ergibt sich ein Abschluss,

der den heutigen Anforderungen an zuverlässiger Funktion, Sicherheit und Design entspricht.

## Zuverlässige Lösungen. Zubehör

Eine große Vielfalt an Farben und Oberflächen, Bändern, Türdrückern und Verglasungsvarianten eröffnen Ihnen freien Spielraum für die visuelle Gestaltung. Die vielfache Funktion der Objekttüren wird z.B. durch die verschiedenen Türschließer, Feststellanlagen, Antriebe, Anti-Panikausstattungen u.v.m. gewährleistet.



# Türdrücker

Formschöne Drücker- und Wechselgarnituren aus Kunststoff, Aluminium und Edelstahl erfüllen alle Anforderungen an Funktion und Ergonomie. Nebenstehend finden Sie eine kleine Auswahl der möglichen Garnituren.

Drücker- und Wechselgarnituren in Kurz- und Langschildausführung



Rundgriff-Drücker-  
garnitur, Kurzschild,  
Kunststoff schwarz  
(Standard)

Rundgriff-Drücker-  
garnitur, Kurzschild,  
Kunststoff rot

Rundgriff-Drücker-  
garnitur, Kurzschild,  
Aluminium

Rundgriff-Wechsel-  
garnitur, Kurzschild,  
Aluminium



Rundgriff-Drücker-  
garnitur, Kurzschild,  
Edelstahl

Rundgriff-Drücker-  
garnitur, Langschild,  
Aluminium

Drücker- und Wechselgarnituren in Rosettenausführung



Rundgriff-Drücker-  
garnitur, Rosette,  
Kunststoff schwarz

Rundgriff-Drücker-  
garnitur, Rosette,  
Kunststoff blau

Rundgriff-Drücker-  
garnitur, Rosette,  
Aluminium

Rundgriff-Wechsel-  
garnitur, Rosette,  
Aluminium



Rundgriff-Drücker-  
garnitur, Rosette,  
Edelstahl

Rundgriff-Wechsel-  
garnitur, Rosette,  
Edelstahl

## Türdrücker

Sicherheitsgarnituren ES 1 für RC 2-Türen bzw.  
ES 3 für RC 3-Türen nach EN 1627.



Sicherheits-Drücker-  
garnitur Klasse ES 1  
nach DIN 18257,  
Aluminium

Sicherheits-Wechsel-  
garnitur Klasse ES 1  
nach DIN 18257,  
Aluminium

Sicherheits-Wechsel-  
garnitur Klasse ES 3  
nach DIN 18257,  
Aluminium



Vorrichtung für die unterschiedlichsten  
Sonderbeschläge möglich.  
Bei der technischen Klarstellung unter-  
stützen wir Sie gern.



Selbstverriegelndes  
Antipanikschloss mit  
einem Panikstangengriff  
nach DIN EN 1125

## Panikschloss

---

Im Fall der Fälle müssen die Nutzer das Gebäude auf schnellstem Weg verlassen. Gerade Türen in Fluchtwegen müssen deshalb in jedem Fall zu öffnen sein. Auf Wunsch stellen wir unsere Objektüren mit Schlössern und Beschlägen für Notausgänge nach DIN EN 179 oder für Fluchtwege nach DIN EN 1125 aus. Auch wenn die Türen verschlossen sind, ist damit im Notfall eine sichere Flucht gewährleistet. Panik-Stangengriffe und -Druckstangen bieten hier die sichersten Lösungen, da sie bei körperlichem Druck auf das Türelement automatisch entriegeln.



## Schloss- und Fluchtwegstechnik

### Druckstange

Sie ermöglicht ein Öffnen der Tür bereits bei leichtem Druck auf die Auslösefläche.



### Selbstverriegelnde Antipanikschlösser

können auch mit Mehrfachverriegelungen ausgestattet werden.



### Standardschloss

- Einsteckschloss mit Wechsel, PZ-gelocht. Optional können auch andere Schlösser wie z.B. ein zusätzliches Riegelschloss oder Motorschloss zum Einsatz kommen.



Unsere Schloss- und Verriegelungssysteme überzeugen durch höchste Qualität und dauerhafte Zuverlässigkeit.



## 3D-Band - Edel und funktionell

---

Zur Erhöhung der Montagefreundlichkeit bieten wir für unsere Objekttüren flexible 3D-Bänder. Eine Innovation, die das nachträgliche Regulieren des Türflügels in 3 Richtungen erlaubt. So lassen sich kleinere Toleranzen problemlos ausgleichen. Die 3D-Bänder liefern wir in verzinkter Ausführung und in Edelstahl.

## Bänder/Sicherungszapfen

### Ko-Band

Konstruktionsbänder mit Kugellager garantieren das dauerhaft leichte Öffnen und Schließen der Tür. Die Bänder sind dabei so in das Türblatt integriert, dass die Türblattoberfläche optisch nicht beeinträchtigt wird. Die Türen können nachträglich über die mitgelieferten Fitschen-Ringe bis zu 4 mm höhenverstellt werden.



### Verdeckt liegendes Band

Integrierte Bänder (Tectus) bieten wir optional für unsere stumpf einschlagenden Türen an. Hierbei liegen die Bänder verdeckt im Türblatt bzw. in der Zargenfalz.



### Sicherungszapfen

Diese greifen bei geschlossenem Türblatt in die Zarge ein und bieten damit zusätzlich Aufhebelschutz.



Unsere Türen erhalten stabile Konstruktionsbänder mit Kugellager. Stumpf einschlagende Türen können auf Wunsch auch mit dem komplett verdeckt liegenden Bandsystem Tectus ausgestattet werden.



## Verdeckter Kabelübergang

---

Häufig werden Türen mit elektrotechnischen Systemen gekoppelt. Hierzu gehören z.B. Fluchtwege- und Alarmtechnik ebenso wie Motor- oder Blockschlösser. Durch den verdeckten Kabelübergang wird die Gesamtoptik unserer Objekttüren nicht beeinträchtigt.

## Elektrische Anbauteile

### Türöffner/Türantrieb

Über den Türöffner (auch in 2-flg. Türen, s. Abb.) kann auch aus der Ferne der Zugang ermöglicht werden.

Drehtürantriebe sorgen für mehr Komfort und leichte Bedienung z.B. in Krankenhäusern, Seniorenheimen etc.



### Verdeckt liegender Magnet-Kontakt

Verdeckt liegend, in Zarge und Türblatt eingelassen, verrichtet er sicher seinen Dienst und meldet, wenn die Tür geschlossen bzw. geöffnet wird.



### Fluchttür-Terminal

Im Alltag sicher verschlossen, bei Gefahr schnell und einfach zu öffnen. Dies sind die wichtigsten Anforderungen an Türen bei Flucht- und Rettungswegen. Elektronische Fluchtwegsicherungssysteme unterstützen diese scheinbar gegensätzlichen Anforderungen.



Bei Bedarf richten wir unsere Türen für die geforderten Sicherheitskomponenten vor oder bauen diese werkseitig ein. Damit lassen sich Teckentrup-Türen optimal in unterschiedlichste elektronische Systeme einbinden.



## Integrierter Türschließer

---

Für Ästheten ein Muss: Ein Türschließer, der vollständig im Türblatt integriert und damit bei geschlossener Tür unsichtbar ist. Ideal kombinierbar mit den ebenfalls verdeckt liegenden Tectus-Bändern.

# Türschließer

## Gleitschienenschließer

- silberfarbig (Standard), auf Wunsch auch in Edelstahloptik oder in RAL-Farben



## Scherenschließer (Standard)

- silberfarbig (Standard), auf Wunsch auch in Edelstahloptik oder in RAL-Farben



## Gleitschienenschließer TDC 35

- Kostenneutrale Alternative zum Scherenschließer für viele Türen.
- silberfarbig



Nicht nur bei Feuer- und Rauchschutztüren sorgen Türschließer für das automatische Schließen von Türen. Sie können zusätzlich mit Feststellanlagen oder Freilauffunktion ausgeführt werden.

## Farben & Oberflächen

Grenzenlose Gestaltungsmöglichkeiten  
Durch vielfältigen Farbreichtum.  
Sie haben die Wahl.

### RAL nach Wahl

Die Objekttüren werden standardmäßig mit einer Grundierung in Grauweiß, ähnlich RAL 9002 ausgeliefert. Innentüren werden standardmäßig in verzinkter Ausführung oder mit Grundierung in Verkehrsweiß ähnlich RAL 9016 geliefert.



Optional sind Pulverendbeschichtungen nach RAL-Farbkarte oder Holzdekore (technische Klarstellung erforderlich) möglich.

Innentüren sind in den folgenden Standardfarben und Holzdekoren erhältlich.



Karminrot

Taubenblau

Schilfgrün

Moosgrün



Sepiabraun

Reinweiß

Eiche hell

Eiche classic



Esche weiß

Buche

Kirsche

Für den sicheren Transport werden bei allen Endbeschichtungen die Sichtflächen mit Schutzfolie geschützt.





## Farben & Oberflächen

### Dekorativ

Türen aus Edelstahl mit ausdrucksstarken Oberflächenstrukturen setzen ganz besondere Akzente. Zur Auswahl stehen zwei geschliffene Varianten.



Edelstahl, geschliffen  
(240er Korn)

Qualität: V2A 1.4301,  
V4A 1.4571

Edelstahl, kreisge-  
schliffen (marmoriert)

Qualität: V2A 1.4301,  
V4A 1.4571

Referenz: PS.Speicher, Einbeck



### Besondere Akzente durch Edelstahl

Türen aus Edelstahl setzen besondere Glanzlichter. Die repräsentativen Dessins, dazu passende Drückergarnituren und Bänder, erlauben eine moderne, ästhetische Raumgestaltung. Auch in hygienisch anspruchsvollen Bereichen werden Edelstahltüren eingesetzt.

Durch die Einbeziehung in das Farbkonzept lassen sich Funktionstüren perfekt in die Innenarchitektur integrieren.

## Verglasungen

In Abhängigkeit von Zulassungen, Einsatzzweck und Funktion können Türen mit Verglasungen in verschiedenen Formen, Glasqualitäten und Rahmen-Materialien ausgeführt werden.

### Verglasungsrahmen in verschiedenen Materialien



Verglasung mit Stahl-Rahmen, optional auch aus Edelstahl



Verglasung mit Alu-Rahmen



Verglasung mit Alu-Rahmen in Edelstahloptik



Rundverglasung aus Edelstahl

Die Verglasungen werden in verschiedenen Abmessungen und Formen angeboten. Weitere Formen und Anordnungen nach gültiger Preisliste oder auf Anfrage.



Neben Trafogittern können auch Lüftungsgitter in Aluminium oder Edelstahlausführung, wahlweise mit Fliegenschutzgitter, in Sicherheits- und Mehrzwecktüren integriert werden.

Der freie Lüftungsquerschnitt beträgt bei beiden Gittertypen ca. 30 % der Fläche.



Lüftungsgitter



Hauptqualifikation	feuerhemmend T30						
Türbezeichnung	HT 8-D	FSA 42		FSA 62		FSA 62 ST	
Anzahl Flügel	1-flg.	1-flg.	2-flg.	1-flg.	2-flg.	1-flg.	2-flg.
Produkt auf den Seiten	32	33	33	34	34	35	35

## Zusatzqualifikationen Standard

Wärmedämmung $U_g = W/(m^2 \cdot K)$ max. (mit Bodendichtung)	1,9	1,9	2,0	1,8	1,8	—	—
--	-----	-----	-----	-----	-----	---	---

## Zusatzqualifikationen bei entsprechender Ausstattung

Rauchschutz	●	●	●	●	●	●	—
Schallschutz (dB)	37 - 39	37	38 - 40	35 - 37	37 - 38	34 - 35	36
Einbruchhemmung	WK 2	WK 2	—	RC 2-4	RC 2-4	RC 2	RC 2

## Türblatt

Blattdicke (mm)		42	42	42	62	62	62	62
Blechdicke (mm)	grundiert	0,9	1,0	1,0	0,75/1/1,5	0,75/1/1,5	≥0,75	≥0,75
	Ausführung Edelstahl	—	—	—	1,0	1,0	1,0	1,0
Falzausbildung	Dünnfalz	●	●	●	●	●	—	—
	Dickfalz	—	—	—	—	—	—	—
	Stumpf einschlagend	—	—	—	—	—	●	●
Verglasung möglich	—	—	—	●	●	●	●	
Oberblende/Oberlicht möglich	—	—	—	●	●	—	—	

## Zargenvarianten

Eckzarge	●	●	●	●	●	●	●
Gegenzarge	●	●	●	●	●	●	●
Umfassungszarge	—	●	●	●	●	●	●
Blockzarge	—	●	●	●	●	●	●

## Einbau in:

Mauerwerk	●	●	●	●	●	●	●
Beton	●	●	●	●	●	●	●
Porenbeton	—	●	●	●	●	●	●
Leichtbauständerwand	●(Klappe)	●	●	●	●	●	●
Bekleidete Stahl- und Holzstützen	—	●	●	●	●	●	●

## Baurichtmaß (mm)

Breite	mindestens	750	625	1375	500	1375	625	1375
	maximal	1125	1125	2250	1500	3000	1350	2500
Höhe	mindestens	800	1750	1750	500	1750	1750	1750
	maximal	2125	2250	2250	4000	4000	2500	2500
Max. Gesamthöhe mit Oberblende		—	—	—	4600	4600	—	—



Hauptqualifikation	rauchdicht		einbruchhemmend				
Türbezeichnung	RS-1/2		HT 8	dw 42-1	dw 52-1		
Anzahl Flügel	1-flg.	2-flg.	1-flg.	1-flg.	1-flg.	1-flg.	1-flg.
Produkt auf den Seiten	49	49	52	52	54	54	54

## Zusatzqualifikationen Standard

Wärmedämmung $U_g = W/(m^2 \cdot K)$ max. (mit Bodendichtung)	1,8	1,8	1,9	1,9/2,1	—	—	—
--	-----	-----	-----	---------	---	---	---

## Zusatzqualifikationen bei entsprechender Ausstattung

Rauchschutz	●	●	—	—	—	—	—
Schallschutz (dB)	35 - 37	35-38	37 - 39	38 - 43	42	—	—
Einbruchhemmung	RC 2 -3	RC 2 - 3	WK 2	WK 2	WK 2	WK 3	WK 4

## Türblatt

Blattdicke (mm)	62	62	42	42	52	52	52	
Blechdicke (mm)	grundiert	1,0	1,0	0,9	1/1,5	1,0/1,5	1,0/1,5	1,5
	Ausführung Edelstahl	—	—	—	—	1,5	1,5	1,5
Falzausbildung	Dünnfalz	●	●	●	●	—	—	—
	Dickfalz	—	—	—	—	●	●	●
	Stumpf einschlagend	—	—	—	—	—	—	—
Verglasung möglich	●	●	●	—	●	●	●	
Oberblende/Oberlicht möglich	—	—	—	—	—	●	●	

## Zargenvarianten

Eckzarge	●	●	●	●	●	●	●
Gegenzarge	●	●	●	●	●	●	●
Umfassungszarge	●	●	—	●	●	●	●
Blockzarge	●	●	—	●	●	●	●

## Einbau in:

Mauerwerk	●	●	●	●	●	●	●
Beton	●	●	●	●	●	●	●
Porenbeton	●	●	●	●	●	●	—
Leichtbauständerwand	●	●	—	—	—	—	—
Bekleidete Stahl- und Holzstützen	●	●	●	●	●	●	—

## Baurichtmaß (mm)

Breite	mindestens	625	1375	750	750	625	500	500
	maximal	1350	2500	1125	1250	1350	1500	1500
Höhe	mindestens	1750	1750	1875	1750	1750	1500	1500
	maximal	2500	2500	2125	2250	2500	3000	3000
Max. Gesamthöhe mit Oberblende	—	—	—	—	—	—	3500	3500



Hauptqualifikation	Mehrzweck				
	MZD-HT 8	dw 42-1/2		dw 52-1/2	
Türbezeichnung	MZD-HT 8	dw 42-1/2		dw 52-1/2	
Anzahl Flügel	1-flg.	1-flg.	2-flg.	1-flg.	2-flg.
Produkt auf den Seiten	64	65	65	67	67

## Zusatzqualifikationen Standard

Wärmedämmung $U_g = W/(m^2 \cdot K)$ max. (mit Bodendichtung)	1,9	2,1	2,0	1,7	2,0
--	-----	-----	-----	-----	-----

## Zusatzqualifikationen bei entsprechender Ausstattung

Rauchschutz	—	—	—	—	—
Schallschutz (dB)	37 - 39	38 - 43	40	39 - 42	37 - 42
Einbruchhemmend	—	—	—	—	—

## Türblatt

Blattdicke (mm)		42	42	42	52	52
Blechdicke (mm)	grundiert	0,9	1,0/1,5	1,0/1,5	1,0/1,5	1,0/1,5
	Ausführung Edelstahl	—	—	—	1,0	1,0
Falzausbildung	Dünnfalz	●	●	●	—	—
	Dickfalz	—	●	●	●	●
	Stumpf einschlagend	—	—	—	—	—
Verglasung möglich	●	●	●	●	●	
Oberblende/Oberlicht möglich	—	●	●	●	●	

## Zargenvarianten

Eckzarge	●	●	●	●	●
Gegenzarge	●	●	●	●	●
Umfassungszarge	—	●	●	●	●
Blockzarge	—	●	●	●	●

## Einbau in:

Mauerwerk	●	●	●	●	●
Beton	●	●	●	●	●
Porenbeton	●	●	●	●	●
Leichtbauständerwand	●	●	●	●	●
Bekleidete Stahl- und Holzstützen	●	●	●	●	●

## Baurichtmaß (mm)

Breite	mindestens	750	625	1375	750	1375
	maximal	1125	1250	2500	1350	3000
Höhe	mindestens	1750	1750	1750	1750	1750
	maximal	2125	2250	2250	3000	3000
Max. Gesamthöhe mit Oberblende		—	3250	3250	4000	4000







# Maßgebend. In allen Details.

Ob für den Innen- oder Außenbereich, ob häufige oder seltene Nutzung, ob Lichtgestaltung oder Wärmedämmung, ob Feuer-, Rauch-, Schall- oder Einbruchschutz – in der Regel erfordern Industrie- und Gewerbe-Gebäude Türen und Industrietore mit den unterschiedlichsten Anforderungen. Wir produzieren und liefern alle Produkte ganz nach Ihren Vorstellungen aus einer Hand. Je früher Sie Ihren persönlichen Berater von Teckentrup in Ihren Planungsprozess integrieren, desto optimaler das Ergebnis. Sprechen Sie uns an!

- ① Trafotür
- ② T30-Ganzglastür
- ③ Feuerschutztür
- ④ Rauchschutztür
- ⑤ Multifunktionsstür (Feuer/Rauch/Sicherheit)
- ⑥ Sicherheitstür
- ⑦ Feuer-/Schallschutztür
- ⑧ Feuerschutztor
- ⑨ Innentür
- ⑩ Industrie-Sectionaltor SL80
- ⑪ Industrie-Sectionaltor SW40
- ⑫ Rolltor
- ⑬ Rollgitter
- ⑭ Schnellauftor

# Sinnvolle Ergänzung. Industrietore.

Neben den Objektüren erfordern Gebäude für Gewerbe und Industrie auch hochwertige Industrie- und Feuerschutztüre. Als europaweit führender Hersteller von Türen und Toren bieten wir Ihnen ein Programm, das Ihnen alle Optionen sichert.

Lernen Sie auch unser umfassendes Spektrum an Industrietoren kennen.

- Industrie-Sectionaltore
- Rolltüre und Rollgitter
- Schnellauftore
- Falttore
- Feuerschutztüre
- Stahl-Schiebetore



Alle Produktinformationen auf [www.teckentrup.biz](http://www.teckentrup.biz)

Hier finden Sie Datenblätter, Zeichnungen, Ausschreibungen, Filme, Konfiguratoren u.v.m., wertvolle Tools, die Ihnen bei der Planung und Umsetzung Ihres Objektes helfen.

# Teckentrup. Immer in Ihrer Nähe.

Weitere Länder:

- Ägypten
- Armenien
- Indien
- Iran
- Israel
- Kasachstan
- Oman
- Südliches Afrika
- Thailand



[www.teckentrup.biz](http://www.teckentrup.biz)

Händlereindruck