



TORE – ZÄUNE - BALKONE



PRODUKTKATALOG



Werk Leitring

Familiengeführte Betriebsleitung
in 2 Generationen

„ERFOLG IST, WENN NICHT DIE WARE,
SONDERN DER KUNDE ZURÜCKKEHRT“

Dieser Grundsatz ist tief im Unternehmen verwurzelt. Wir haben gegenüber unseren Mitarbeitern mit Lebenspartnern und Kindern eine hohe soziale Verantwortung. Unsere Kunden sind die Basis dieses Systems und bilden somit die Grundlage unserer Verantwortung gerecht zu werden. Kundenzufriedenheit ist das oberste Gebot – wir geben täglich unser Bestes.

Den Großteil unserer Aufträge generieren wir durch Empfehlungen unserer zufriedenen Kunden. Erzählen Sie unsere Vorzüge ruhig weiter.

TORE, ZÄUNE UND GELÄNDER SIND UNSERE WELT

Seit 1992 werden im Werk Leitring / Österreich hochwertige Tore, Zäune und Geländer aus Aluminium hergestellt. Die Fertigung umfasst 8.000 m² Hallenfläche, wobei von der Entwicklung, CAD-Planung, Schweißwerkstätte, Steuerungsbau, Pulverbeschichtung bis zur Endfertigung alles im eigenen Hause erfolgt.

Unsere einzigartigen speziell für Tore, Zäune und Geländer entwickelten Aluminium – Schweiß-, Steck-, Klebe- und Schraubsysteme garantieren Individualität und höchste Qualität.

Hierfür sind modernste computergesteuerte Fertigungsanlagen und motivierte hochqualifizierte Mitarbeiter ein Garant.

Die Produktion erfolgt nach den zertifizierten Regeln der ISO 9001. Ob private Kleinanlagen oder industrielle Großanlagen inklusive der automatischen Steuerung und Zutrittsabläufen.

– **Wir sind der richtige Partner für Sie.**



Systeme für Privatkunden



Das Leittier für unsere Privatproduktlinie ist der Colibri.

Der Colibri symbolisiert Flexibilität und Vielfaltigkeit, sowie Stärke und Ausdauer.

Die Produktlinie ist speziell auf die unterschiedlichen Bedürfnisse von Privatkunden in Design und Technik ausgelegt.

Systeme für Industriekunden

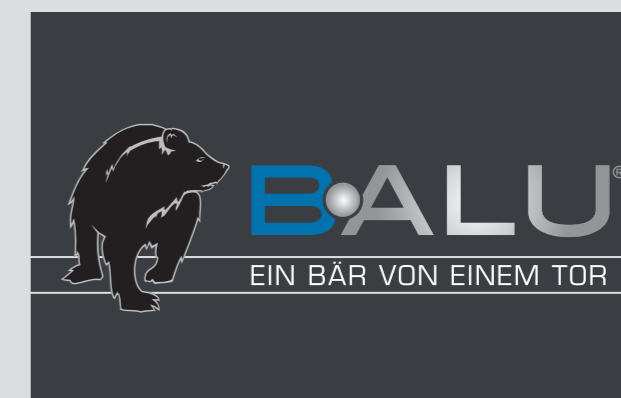

Das Leittier für unsere Industrieproduktlinie ist der Bär.

Der Bär symbolisiert Kraft und Stärke, wie Robustheit und Langlebigkeit.

Diese Produktlinie ist speziell für den intensiven Einsatz im Industrie- und Gewerbebereich in Technik, Stabilität und Sicherheit ausgelegt.

- Pflegeleicht
 - Kratzfest
 - Witterungsbeständig
 - Schönheit für viele Jahre
- NIE MEHR STREICHEN**
durch Pulverbeschichtung!



INHALT

Salzburg	6 - 7
Paris	8 - 9
Reims	10 - 11
Berlin	12 - 13
Amsterdam	14 - 15
Hamburg	16 - 17
Lamelle	18 - 19
Miami	20 - 21
Perfora	22 - 23
Barcelona	24 - 25
London Kripp	26 - 27
Stockholm	28 - 29
Paneel und Welle	30 - 31
Cumera	32 - 33
Alu - Schmiede	34 - 35
Bauseitige Füllung und Sonderanfertigungen	36 - 37
Edelstahl	38 - 39
Technik Schiebetor	40 - 41
Briefkastensäule und Technik Drehtor	42 - 43
Industrie ST 30	44 - 45
Industrie Rundstäbe	46 - 47
Industrie Doppelstabmatte	48 - 49
Industrie Glatt- und Lochblechdesign	50 - 51
Industrie Design	52 - 53
Industrie Schrägbau	54 - 55
Industrie Technik	56 - 57
GSM, Fingerprint, Sprech- und Videoanlagen	58 - 59

SELBSTREINIGENDE OBERFLÄCHE

- nach dem Vorbild der Natur -

Wie die Natur uns dies in Form der selbstreinigenden Lotusblätter vorzeigt, kann dieser Effekt durch die Beschichtung mit C+B Farben Feinstruktur sowie C+B Architektur Glimmerfarben erreicht werden.

Die Ursache der Selbstreinigung liegt in der HYDROPHOBEN Doppelstruktur der Oberfläche. Diese mikro- und nanoskopische Architektur der Oberfläche minimiert die Haftung von Schmutzpartikel.

Standardfarben

RAL Standard matt

9016 Verkehrsweiß	9010 Reinweiß
7047 Telegrau 4	7040 Fenstergrau
7030 Steingrau	7016 Anthrazitgrau
9005 Tiefschwarz	9006 Weißaluminium
8001 Ockerbraun	5005 Signalblau
6005 Moosgrün	6009 Tannengrün

RAL Sonderfarben nach Wahl

C+B Farben Feinstruktur

6005 Moosgrün	9006 Weißaluminium	9010 Reinweiß
8001 Ockerbraun	8014 Sepiabraun	7047 Telegrau 4
7040 Fenstergrau	7030 Steingrau	7016 Anthrazitgrau

C+B Architektur Glimmerfarben

Hellgrau	Silber
Dunkelgrau	Braun
Graphitgrau	Dunkelgrün



KLASSISCHER LATTENZAUN

Lattenbreite 85 mm, Lattenstärke 20 mm mit Mittelstegverstärkung
Die klassische Ausführung des Lattenzaunes in verschiedenen Standard- oder Sonderfarben passt ideal ins Gesamtbild bei Stilhäusern als auch bei modernen Bauten.

Der Abstand zwischen den Latten kann individuell gewählt werden.
Ca. 40 mm (Standard), ca. 15 mm oder blickdicht

Ob Rundbogen, gerade oder abgestuft – die Auswahlvielfalt lässt keine Wünsche offen.

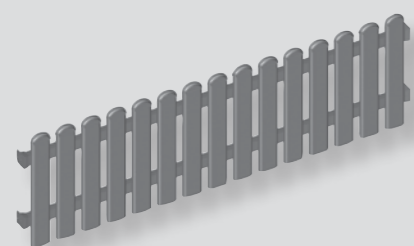

gerade

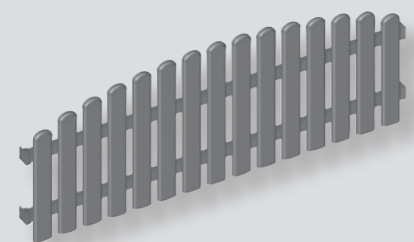

konvex

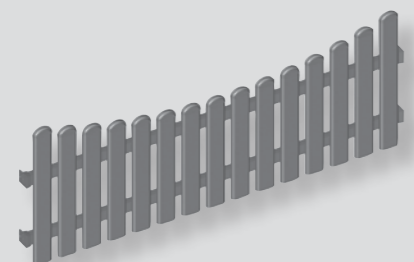

konkav

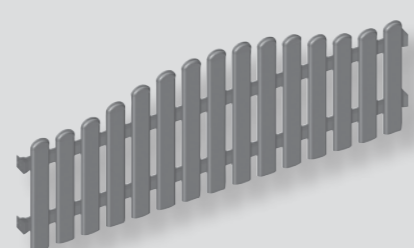

Doppelschwung

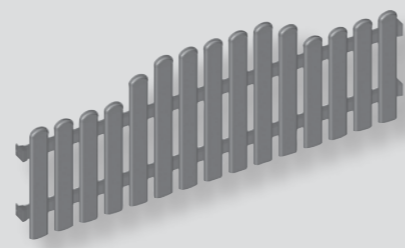

abgestuft

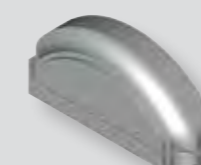

Rundkappe

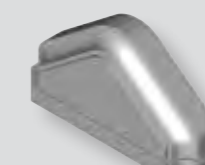

Spitzkappe

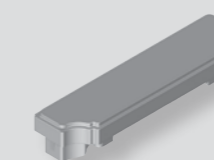

Flachkappe

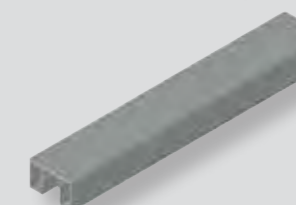

Profilabschluss



ELEGANZ MIT STIL

Palisadenzaun mit glatten Rundstäben Durchmesser 30 mm
Elegantes Stilmodell für klassische Häuser, Altbauten und Villen

Der Abstand zwischen den einzelnen Palisaden kann frei gewählt werden.

Ca. 80 mm (Standard), ca. 60 mm oder enger nach Wunsch,
auch mit zwei Palisadenreihen in unterschiedlicher Höhe lieferbar.

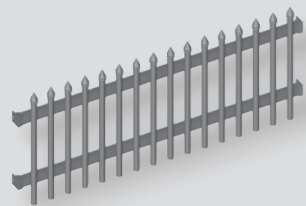

gerade

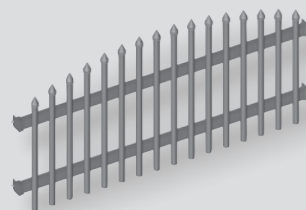

konvex

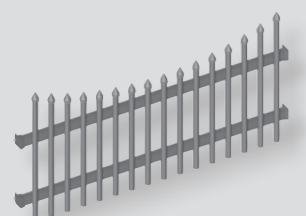

konkav

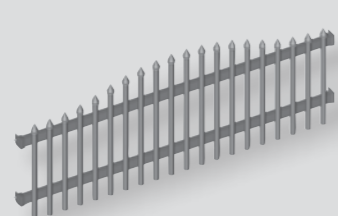

Doppelschwung

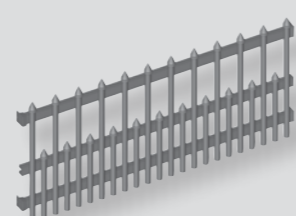

versetzt

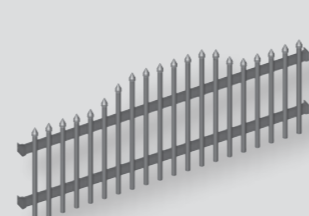

abgestuft



Spitzkappe



Rundkappe

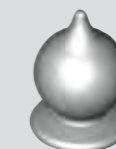

Zwiebelkappe



Flachkappe



KLASSIK UND STIL

Der Kombinationszaun aus Latte und Palisade verbindet Klassik und Eleganz.

Vorwiegenden Einsatz findet dieser Dekortyp bei Einfriedungen mit dem Bedürfnis von Privatsphäre.

Ob Altbau oder klassischer Baustil – das Modell Reims bietet Sichtschutz mit Stil.

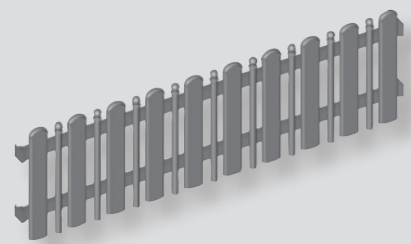

gerade

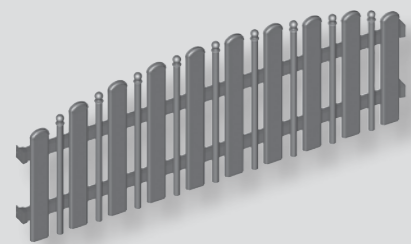

konvex

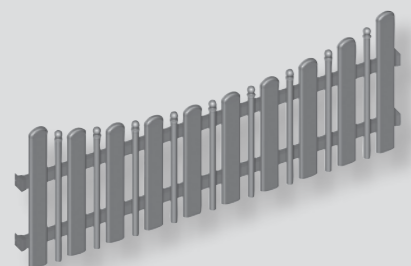

konkav

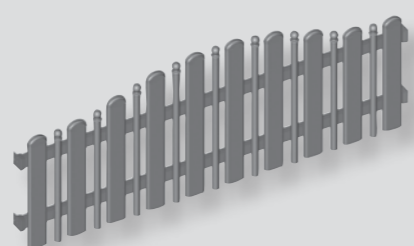

Doppelschwung

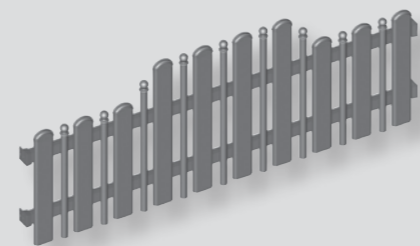

abgestuft



Spitzkappe

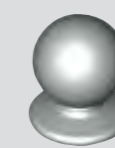

Rundkappe



Zwiebelkappe



Flachkappe

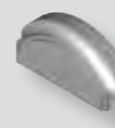

Rundkappe

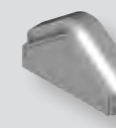

Spitzkappe

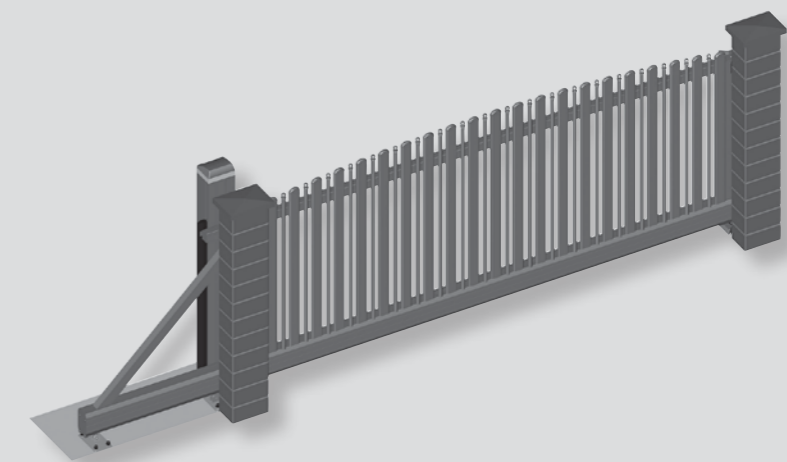



KLASSISCH – ELEGANT

Zeitlos und zweckmäßig fügt sich das Modell Berlin in die Umgebung ein. Als Staketentypen stehen 30/20, 40/20 oder 80/20 zur Auswahl.

Ob luftig und filigran mit 80 – 100 mm Stababstand, oder als Blickschutz mit 80 mm breiten Staketten und Zwischenabständen unter 40 mm.

Der passende Objektabschluss für alle Stilrichtungen.

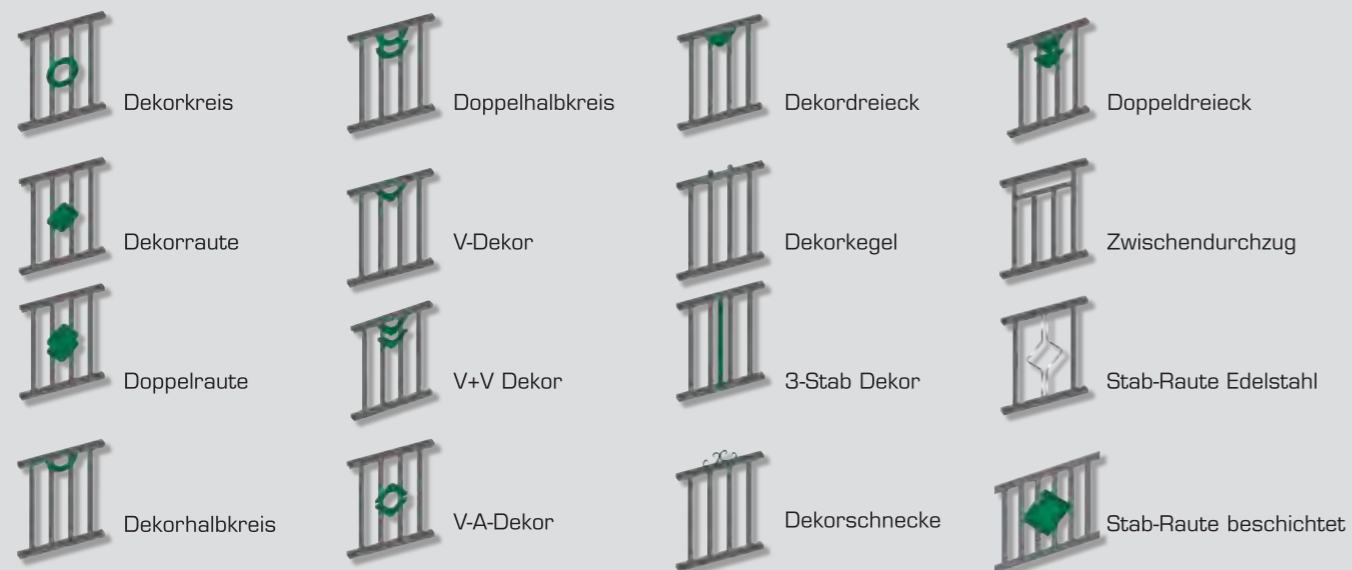



SCHLICHT UND MODERN

Das Modell Amsterdam verkörpert ein zeitloses, geradliniges Design. Ideal passend zu zeitgemäßer, moderner Architektur.

Drei Lattenbreiten stehen zur Auswahl:

- Latte 80 mm breit
- Latte 120 mm breit
- Latte 150 mm breit

Die Lattenabstände sind individuell wählbar und lieferbar bis zu einer Höhe von 2 m. Auch als Sichtschutz verwendbar.



Latte 80



Latte 120



Latte 150

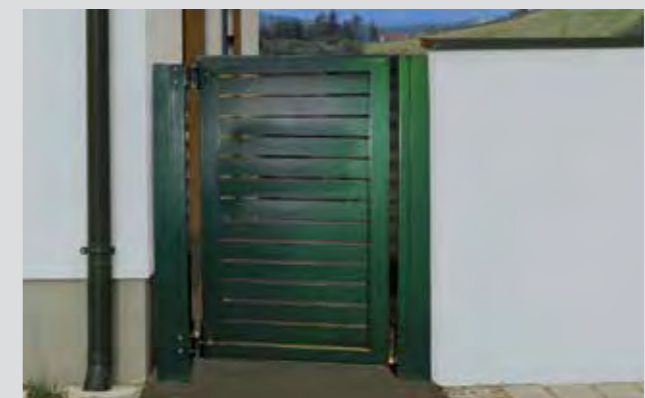



DAS BESONDERE MOTIV

Ob klassischer Fischgrät oder in Kombination mit Dekorelementen aus senkrechten Stäben, Glattblechen oder Lochblechen, erfüllt das Modell Hamburg alle Ihre Wünsche.

Lattenbreiten von 40 bis 80 mm mit verschiedenen Zwischenabständen stehen zur Auswahl.

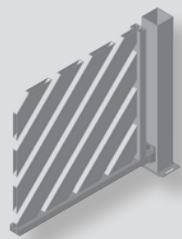

Klassisch Fischgrät 80 - 20

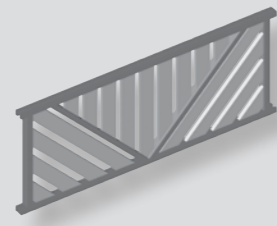

Dekor Bern

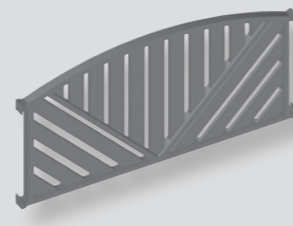

Dekor Bern Rundbogen

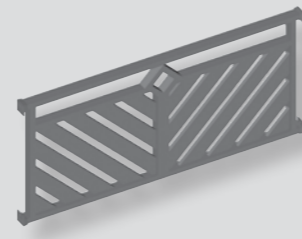

Dekor Raute Oben

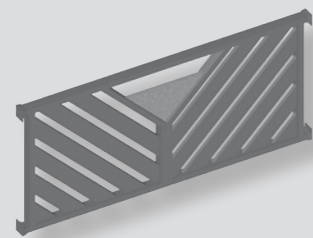

Dekor Granit

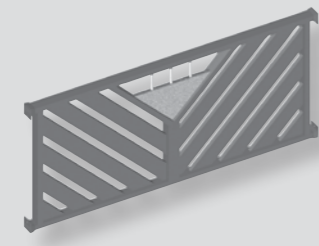

Dekor Granit mit Edelstahl

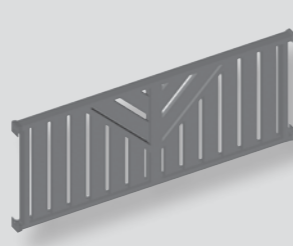

Dekor Valencia

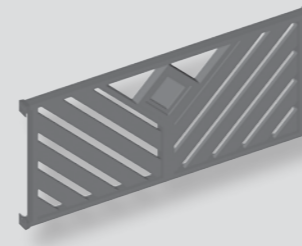

Dekor Raute Innen



TRENDIGER SICHTSCHUTZ

Die überlappenden, schräg angeordneten Alu - Lamellen sind eine moderne und zugleich edle Sichtschutz - Variante für Ihr Zuhause.

Die Lamellen sind mit optisch anspruchsvollen Zierrillen ausgestattet, welche Struktur in Ihre Sichtschutzwand bringen.

Das Modell Lamelle findet überall dort seine Anwendung, wo die Privatsphäre vor ungewollten Blicken geschützt werden soll.

Lieferbar bis 2 m Höhe in verschiedenen Farben.
Passend zu allen Gebäudestilrichtungen.

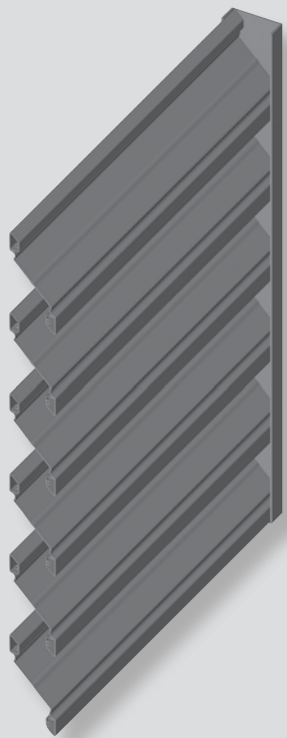



GERADLINIG - ELEGANT

für Villen, Schlösser und besondere Häuser.

Das Modell Miami bietet Ihnen Sicherheit und Schutz.

Die Ausführung in zeitloser Eleganz mit verschiedenen Schmuckelementen verleiht Ihrem Anwesen eine besondere Note und schützt vor lästigen Blicken.

Die Ausführungen sind ein- oder mehrfarbig erhältlich, auf Wunsch auch beidseitig glatt, mit oder ohne sichtbare Befestigung.



Segment Kreis

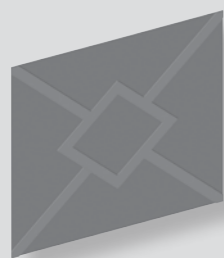

Segment Raute



Obergurt Bogen

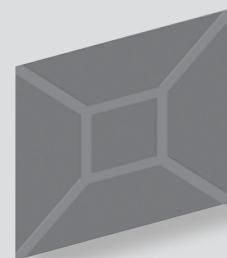

Segment Siena



ZEITGEMÄSSE ARCHITEKTUR

Elegantes Design besteht durch noble Schlichtheit.
Lochbleche in fünf verschiedenen Ausführungen stehen zur Auswahl.

Bei Toren und Geländern sind diese im statischen Rahmen eingesetzt, bei Zäunen stehen vier Einfassprofile zur Auswahl.

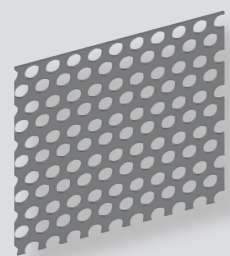

Ø 10 versetzt

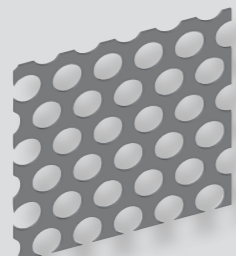

Ø 20 versetzt

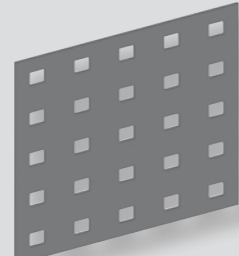

10 Quadrat gerade

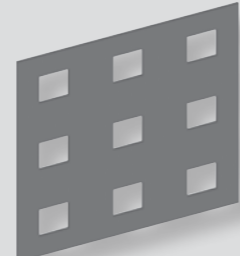

20 Quadrat gerade

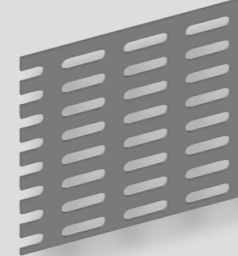

Langloch gerade

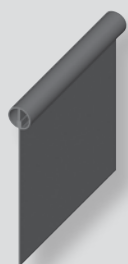

Profil Ø 27

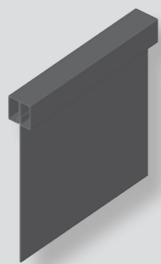

Profil 30/30



Profil 50/30



Profil 50/60





DER BLICKFANG

Glas besticht durch makellose Eleganz und architektonische Klarheit.

Ob Klarglas, Satinato, Drahtglas oder Crashglas, alle Elemente sind 4-seitig gerahmt.

Grundsätzlich wird nur Sicherheitsglas eingesetzt.

Es stehen vier Glastypeen zur Auswahl:



Klarglas
Sicherheitsglas 5 mm
float klar



Milchglas
Sicherheitsglas 5 mm
float satinato weiß



Drahtglas
Gussglas 7 mm



3-fach Sicherheits -
Crashglas



ROYAL UND TRADITIONELL

Die Stilrichtung Krippgitter verbindet Tradition und Moderne. Klassik und Eleganz wirken mit dieser Modellreihe auf Ihr Domizil.

Das gerillte Geflecht mit einer Maschenbreite von 50/50 mm ist elegant im Rahmen eingefasst.

Vom herrschaftlichen Landsitz bis zum zeitgemäßen Gebäude – das Modell London ist immer ein atemberaubender Blickfang.



Vier Modellvarianten stehen zur Auswahl:

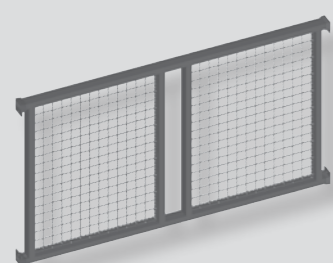

Kripp Klassik

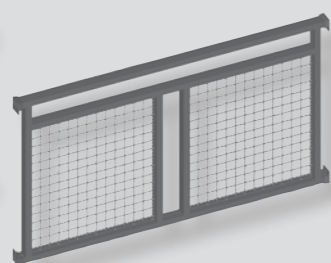

Kripp Durchzug

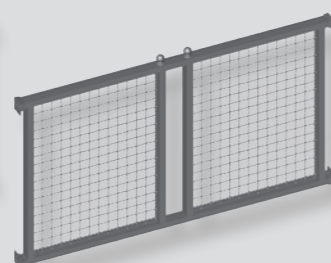

Kripp Kugel

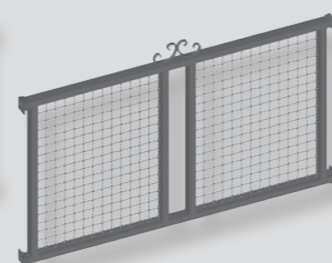

Kripp Schmuck

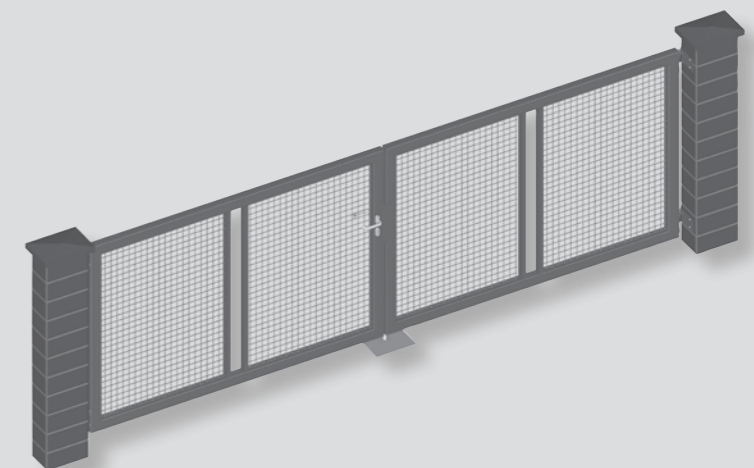



DESIGN UND NOSTALGIE

Streckmetall war in den 50er und 60er- Jahren des vorigen Jahrhunderts das klassische Schutzgitter für verschiedenste Anwendungen.

Seit einiger Zeit erlebt dieses Design eine Renaissance. Streckmetall besticht durch seinen hohen architektonischen Wert.

Ob Altbau oder topmoderner Neubau – Streckmetall ist belebend und zeitlos hochwertig. Die Elemente sind immer 4-seitig gerahmt.

Folgende Varianten stehen zur Auswahl:

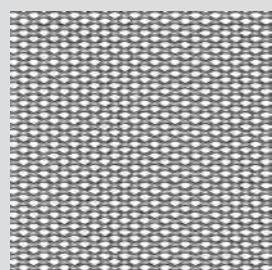

Masche 10 x 5,8

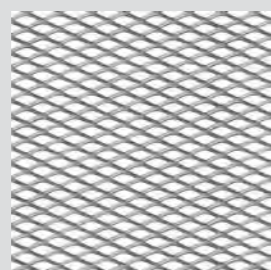

Masche 18 x 8

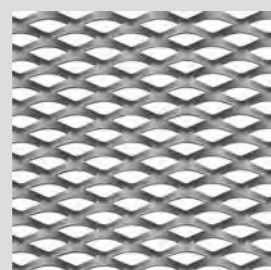

Masche 28 x 14

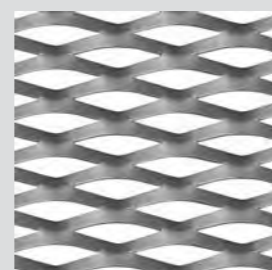

Masche 62 x 20



SICHTSCHUTZ PREISWERT UND FUNKTIONELL

Paneele und Wellblech sind eine preiswerte Möglichkeit sich vor lästigen Blicken zu schützen.

Preiswertes Material, leichte Montage sowie hohe Funktionalität zeichnen diesen Typ aus.

Wellblech ist als Welle 18/76 x 988 mm erhältlich, Paneele 40 mm x 500 mm im Stucco Design mit Sicke.

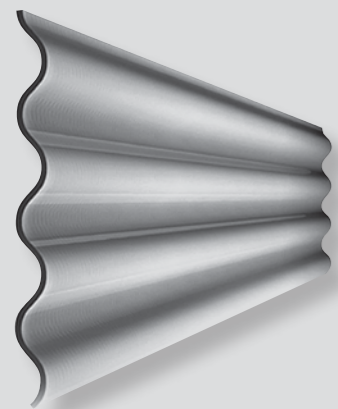

Wellblech

RAL 9006
Weißaluminium

RAL 6005
Moosgrün

RAL 7016
Anthrazit



Paneel

RAL 9010
Reinweiß

RAL 6005
Moosgrün

RAL 7016
Anthrazit



EINFACH NOBEL!

Korbgeflecht, lateinisch Cumera, war Jahrtausende als Zaun und Sichtschutz aus Weidenstangen und Holzlamellen in allen Kulturkreisen in Verwendung. Colibri hat dieses Design wiederentdeckt und bietet es in drei Geflechtsvarianten als Dekorelement oder als gesamten Sichtschutzaun an.

Die Ausführung mit farbigen Aluminiumstreifen über beschichtete oder dekorative Edelstahlstangen geflochten, gibt diesem Modell ein architektonisch höchst anspruchsvolles Flair.

Das Geflecht ist eingefasst in einen umlaufenden Rahmen, dies schafft einen klarlinigen Abschluss.

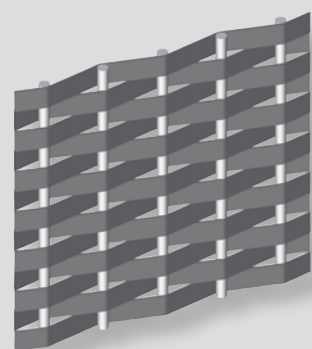

Lamellenbreite 30 mm

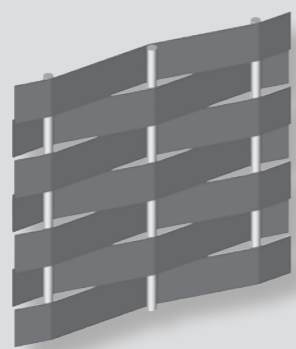

Lamellenbreite 60 mm

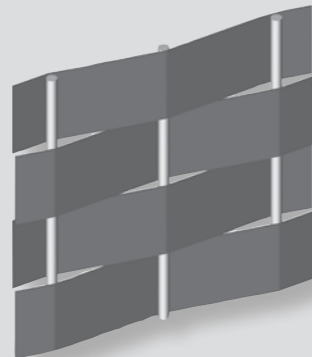

Lamellenbreite 100 mm

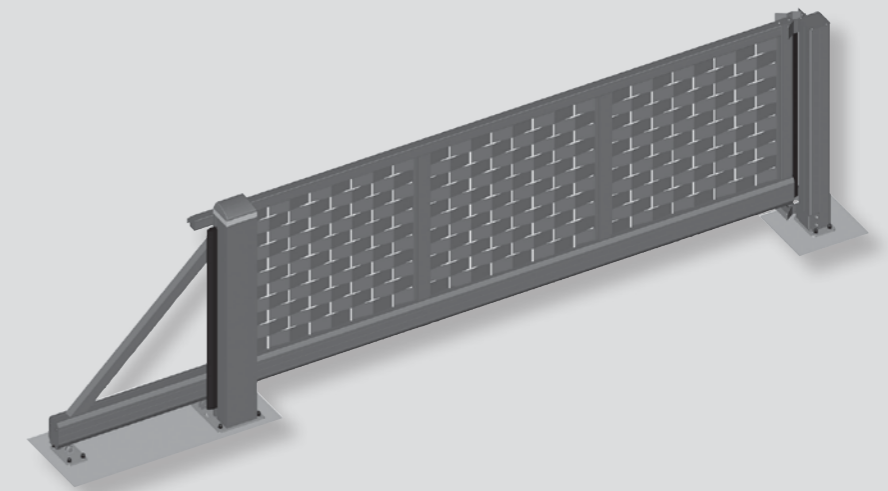



STILSICHER UND DEKORATIV

Die Optik gleicht einem herkömmlichen Schmiedezaun, jedoch ist dieses Modell sowohl leicht als auch korrosionsfest und hat eine glatte, pflegeleichte Oberfläche.

Bodenständige Designvarianten verbinden Nostalgie und Tradition.

Verschiedene Ausführungen in professioneller Verarbeitung stehen zur Auswahl.
Beschichtet in C+B Architektur Glimmerfarben.

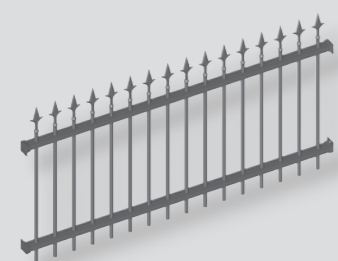

gerade

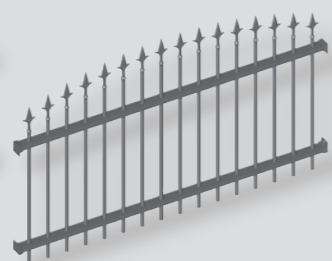

konvex

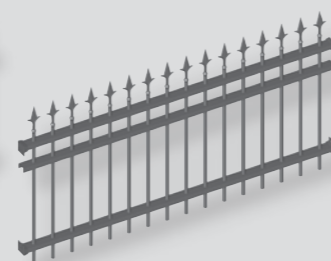

Doppeldurchzug gerade



Doppeldurchzug konvex

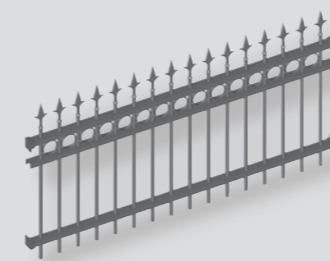

Kreise gerade

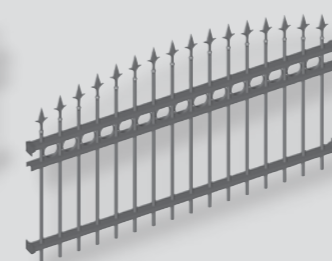

Kreise konvex

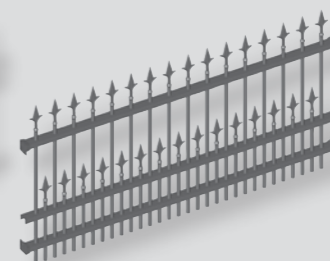

Versetzt gerade

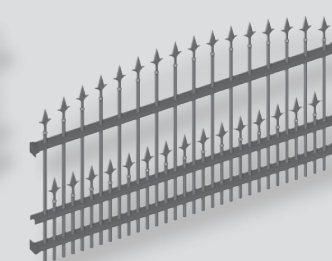

Versetzt konvex



BAUSEITIGE FÜLLUNG

Technik und Rahmenkonstruktion für bauseitige Füllung lassen Ihrer Kreativität freien Lauf. Ob Holzlatten, gefräste Platten oder schlossermäßige Designvarianten, ein Anbringen dieser ist auf der Rahmenkonstruktion kein Problem.

Die Statik ist für ein Zusatzgewicht von 18 kg pro laufendem Meter Tor ausgelegt - jedoch auch für größere Zusatzgewichte bieten wir auf Anfrage passende Lösungen.

Der Typ „bauseitige Füllung“ ist das ideale Tor für Designschlosserbetriebe und DO – IT – YOURSELF Künstler.



SONDERANFERTIGUNGEN

Dem Gelände angepasste, besondere Anfertigungen laut Kundenentwurf oder spezielle technische Lösungen.

Unsere Planungsabteilung macht fast Unmögliches möglich.





METALLISCH

Edelstahl fein geschliffen oder in Kombination mit Glas

Die Metalloberfläche besticht durch hohe handwerkliche Fertigungskunst.

Ob Staboptik, Seile, gerahmtes Glas oder Glas mit Punkthaltern geklemmt, Edelstahl passt zu jedem Gebäudetyp.



Stäbe senkrecht

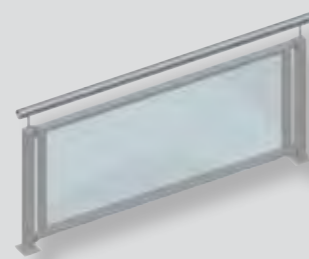

Glas gerahmt



Glas mit Punkthaltern



Seile waagrecht



Schiebetorantrieb Colibri COMPACT

Schiebetorantrieb im Aluminiumgehäuse
Rückwand und Kopfdeckel abnehmbar
Innenliegende Notentriegelung
Schloss und 2 Stk. Schlüssel
Anschlussspannung: 230 V/50 Hz
Spannungsversorgung Antrieb 18 V DC
Einschaltdauer 30 %
Laufgeschwindigkeit 16 cm/Sek.
max. Torbreite 5,75 m
max. Torgewicht 210 kg

Der Betrieb ist ohne Sicherheitsleisten an Haupt- und Nebenschließkante zulässig (TÜV geprüft)



Das Laufwerk

Das Schiebetor „schwebt“ fast geräuschlos auf den wartungsarmen Laufrollen. Acht kugelgelagerte Tragrollen und zwei kugelgelagerte Querrollen sorgen für gleichmäßigen Lauf und optimale Gewichtsverteilung. Die gesamte Laufwerkstechnik ist auf feuerverzinkten Dübelplatten montiert.

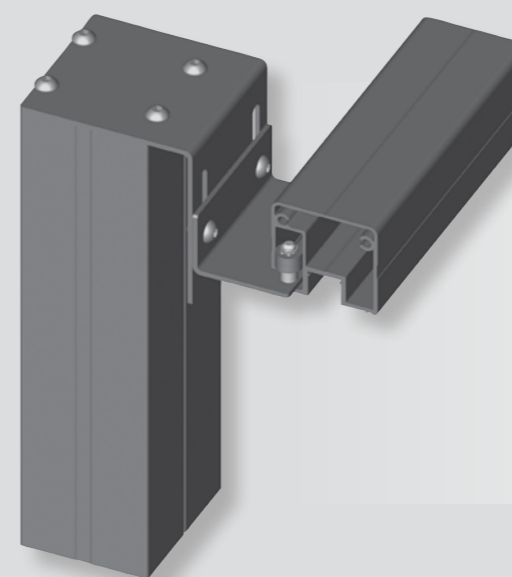

Obere Führung

Die obere Führung ist unsichtbar und witterungsgeschützt im Obergurt integriert. Die Ausführung mit wartungsarmen Kugellagern garantiert einen störungsfreien Betrieb auch bei widrigen Wetterbedingungen.



Zahnstange
Kst 500 mm



Sicherheits-
Kontaktleiste
Nebenschließ-
kantensicherung



Lichtschanke 24 V
Sender und Empfänger
Reichweite max. 10 m



Blinklicht gelb



Handsender



Schlüsseltaster mit
2 Stk. Schlüssel



Codeschloss



GSM Modul
Türöffnung übers
Handy

Profiltechnik

Der statische Rahmen besteht aus hochfestem, stranggepresstem Aluminium. Diese, speziell für diesen Zweck entwickelten, Spezialprofile sind formschlüssig miteinander verschraubt. Das garantiert eine hohe Festigkeit bei rationeller Fertigung.

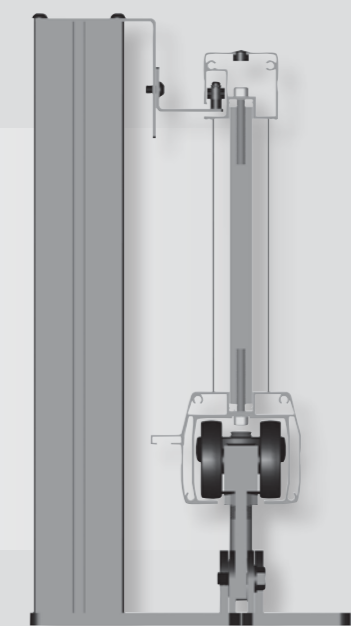



BEDIENSÄULE

Bediensäule zur Aufnahme von Zutrittskomponenten, Sprechanlagen, Videosystemen usw.

BRIEFKASTENSÄULE

Formschöne Briefkastensäule
Einwurf außen – Entnahme innen, auch als Anschlagssäule für Geh Tore
oder als Einlaufssäule für Schiebetore zu verwenden.



Der Beschlag

3D Beschlag, leichtes Justieren des Torflügels ohne Aushängen möglich.

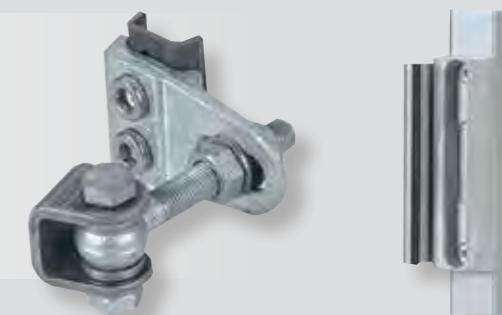

Der Rahmen

Der geschweißte Strangprofilrahmen gewährleistet eine verzugsfreie freischwebende Bewegung.



Der Pfosten

Der Drehtorpfosten aus Aluminium ist mit Industriejustiernuten ausgestattet. Damit läßt sich die Höhe des Torflügels stufenlos einstellen. Ab einer Flügelbreite von 2.500 mm wird der Pfosten aus Stahl verzinkt gefertigt.



Aufbauantrieb CB1

Komfortabler Aufbauantrieb in 24V Technik für einflügelige Tore bis 3.000 mm und 2-flügelige Tore bis 6.000 mm Pfostenlichte.



Unterflurantrieb CB2

Hochwertiger Unterflurantrieb in verzinktem Einbaubehälter mit 230 V Technik für einflügelige Tore bis 3.000 mm und 2-flügelige Tore bis 6.000 mm Pfostenlichte.





FREITRAGENDE INDUSTRIESCHIEBETORE

Staketentor mit geraden senkrechten
Aluminium Quadratstäben 30/30, Stababstand ca. 100 mm

Industrieschiebetore und Industriedrehtore aus Aluminium in
klassischen und funktionellem, zeitlosem Design

Breiten bis 25 m
Höhen bis 2,5 m





FREITRAGENDE INDUSTRIESCHIEBETORE

Staketentor mit geraden senkrechten Stahl - verzinkten Rundstäben
Durchmesser 25 mm , Stababstand ca. 100 mm

Industrieschiebetore und Industriedrehtore aus Aluminium in
anspruchsvollem, zeitlosem Design

Breiten bis 18 m
Höhen bis 2,5 m





DAS ZAUNTOR

Gittertor mit geschweißten und verzinkten Gittermatten
Stababstand ca. 50/200 mm

Industrieschiebetore und Industriedrehtore aus Aluminium
in traditionellem und funktionellem Zaundesign.

Breiten bis 16 m
Höhen bis 2,5 m





FÜLLUNGSTOR MIT GLATT- ODER LOCHBLECHEN

Rundlochung, Quadratlochung, Langlochungen oder spezielle Formen nach Kundenwunsch stehen zur Auswahl.

Industrieschiebetore und Industriedrehtore aus Aluminium im zeitgemäßen, architektonischen Design

Breiten bis 11 m
Höhen bis 2,25 m

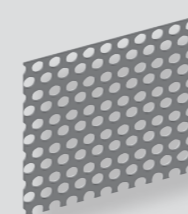
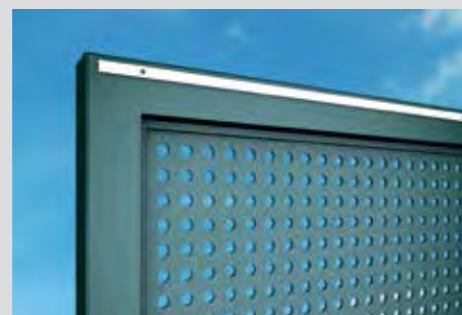
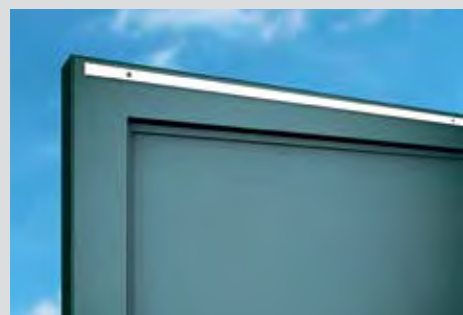

Ø 10 versetzt

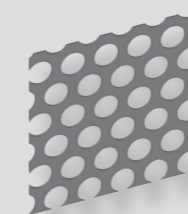

Ø 20 versetzt

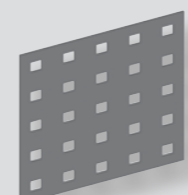

10 Quadrat gerade



20 Quadrat gerade

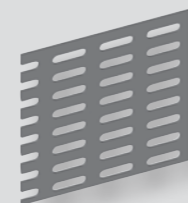

Langloch gerade





DESIGNTORE UND SONDERLÖSUNGEN

Wir realisieren Ihre Wünsche bei Industrietoren und Zäunen aus Aluminium.

Vom Schmuckdesign bis zum architektonisch anspruchsvollem Designtor.

Unsere Techniker verfügen über sehr großes Knowhow und machen fast Unmögliches möglich. Fordern Sie uns!

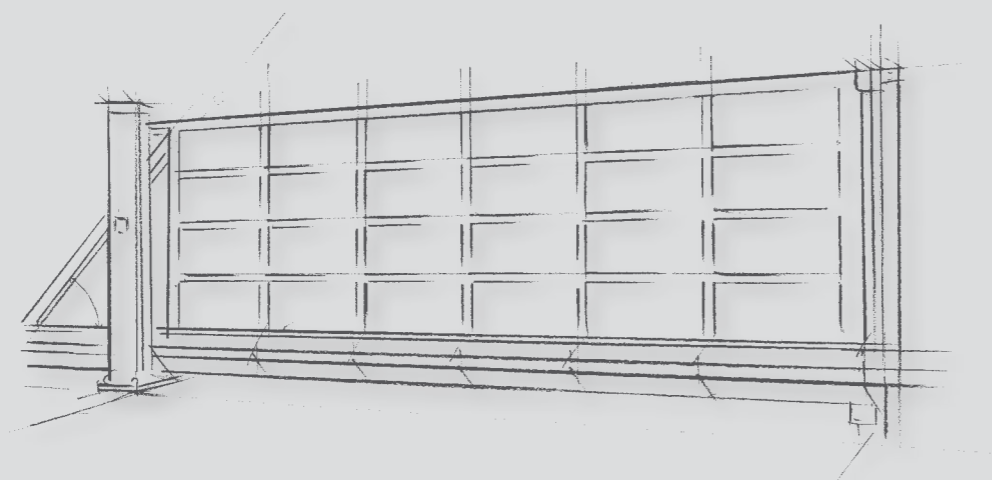



SCHIEBE- UND DREHTORE DEM GEFÄLLE ANGEPA SST

Schräge Geländerverläufe, Hangneigungen usw.
sind für uns kein Problem.

Wir passen unsere Konstruktion den Geländegegebenheiten an.
Inklusive der passenden Antriebsvarianten und Abrollsicherungen.
Fordern Sie unsere Konstrukteure für Sondertore.



Radialdämpfer – Abrollsicherung

Alle Schiebetore die dem Gefälle angepasst sind,
sind mit einer Abrollsicherung ausgestattet.

Diese verhindert das unbeabsichtigte Abrollen
bei entriegeltem Antrieb und gewährleistet einen
gleichmäßigen und ruckfreien Lauf.

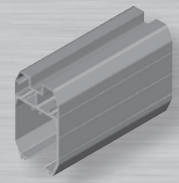

Schiebetorprofil HST 4
117 x 200 mm
selbsttragendes Aluminiumprofil
für Tore bis 7 m Pfostenlichte

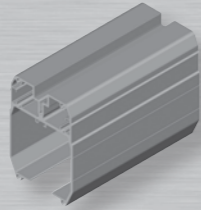

Schiebetorprofil HST 3
150 x 211 mm
selbsttragendes Aluminiumprofil
für Tore bis 10 m Pfostenlichte



Rahmenprofil HST 10
80 x 60 mm
für Schiebetore bis 7 m
Drehtore bis 6 m

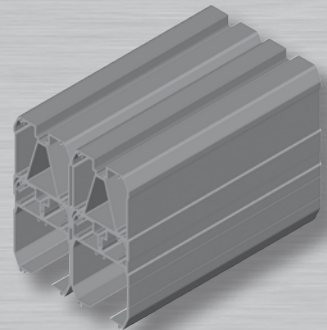

Doppelschiebetorprofil HST 3/7/2
300 x 350 mm
selbsttragendes Aluminiumprofil
für Tore bis 25 m Pfostenlichte

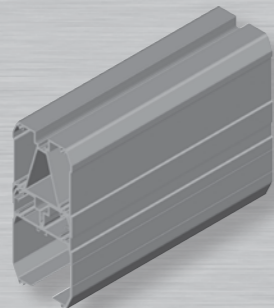

Schiebetorprofil HST 3/7
150 x 350 mm
selbsttragendes Aluminiumprofil
für Tore bis 16 m Pfostenlichte

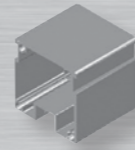

Rahmenprofil HST 9
100 x 100 mm
für Schiebetore bis 16 m
Drehtore bis 10 m

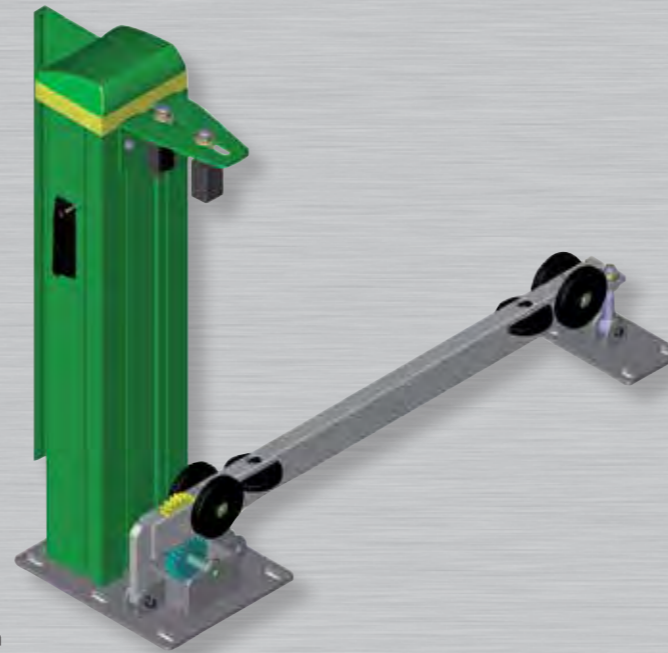

B-ALU TECHNIK

B-ALU Industrieschiebetore überzeugen durch die hochwertige Verarbeitung und das ausgezeichnete Design.

B-ALU Schiebetore werden in kostenoptimierter Komponentenfertigung unter Berücksichtigung maximaler Sicherheit gefertigt.

B-ALU Schiebetore bieten eine erstklassige Paketlösung zum attraktiven Preis.

B-ALU Schiebetore passen sich mit ihren verschiedenen Ausführungsvarianten harmonisch in das jeweilige Umfeld ein.

elektrisches Zubehör



Handsender



Schlüsseltaster



Schlüsseltaster
mit Not Stop



Hauptschalter



Codeschloss



Induktionsschleife



externer
Funkempfänger
56



Sicherheits
Kontakleiste



Lichtschranke



Blinkleuchte



Jahres-, Wochen-
zeitschaltuhr



GSM Modul Türöffnung
übers Handy

mechanisches Zubehör

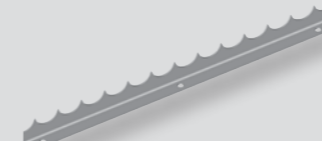

Zackenleiste



Zaunanschluss



Radialdämpfer



Torfeststeller

Nichts zu sehen - nichts zu hören

Das seit Jahren bewährte Laufwerk lässt das Tor fast geräuschlos „schweben“.

Die beiden Rollstationen sind miteinander verbunden. Das erleichtert die Montage und gibt zusätzliche Stabilität.

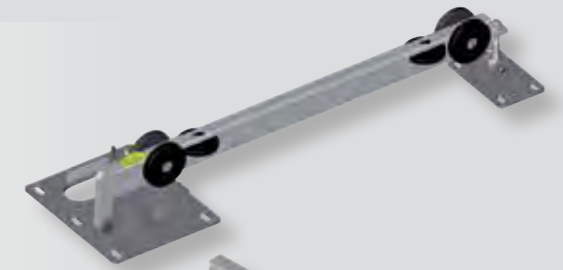

Ausführung handbetätigt

Mit massivem Schiebetorschloss
Torgröße bis 12 m



Ausführung INLINE

Der Antrieb ist „unsichtbar“ in der
Antriebssäule untergebracht.

Vier Antriebsvarianten stehen zur Auswahl:

INLINE 3

Antrieb 24 V bis Torgröße 10 m

INLINE 11

Antrieb 230 V bis Torgröße 12 m

INLINE 12

Antrieb 400 V bis Torgröße 16 m

INLINE 13

Antrieb FU - „der Schnelle“ - bis Torgröße 12 m

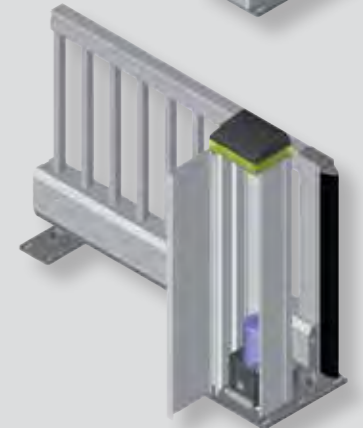

Ausführung EXTERN

Der Antrieb ist seitlich „klassisch“ mit
ausenliegender Zahnstange angebracht.

Drei Antriebsvarianten stehen zur Auswahl:

EXTERN 1

Antrieb 230 V bis Torgröße 10 m

EXTERN 2

Antrieb 230 V bis Torgröße 12 m

EXTERN 10

Antrieb 400 V bis Torgröße 25 m

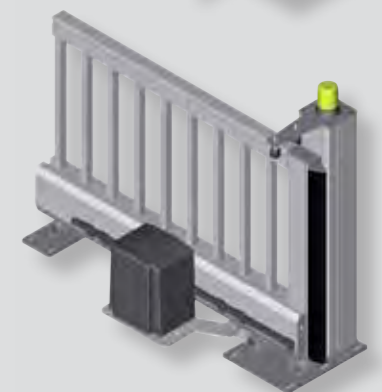



TORÖFFNER MITTELS MOBILTELEFON

GSM Fernbedienung

Mit der GSM - Fernsteuerung können Sie Ihr Tor durch einen Anruf schalten und dies von (fast) jedem Ort der Welt.

Der Anruf der GSM Fernsteuerung kostet keine Gebühren, da das Gespräch nicht angenommen wird, sondern es wird nur die Rufnummer ausgewertet.

Für maximal 40 Benutzer.

Von der Torsprechanlage auf Ihr Mobiltelefon

GSM Torsprechanlage

Von der Sprechanlage direkt auf Ihr Handy

Wenn ein Besucher an Ihrer Torsprechanlage klingelt, können Sie unabhängig von Ihrem Aufenthaltsort mit Ihrem Mobiltelefon mit Ihm sprechen, sowie auch von der Ferne Ihr Tor öffnen und dies (beinahe) weltweit.

Die Sprechanlage gibt es mit einem, zwei, vier, sechs oder acht Klingeltastern. Pro Klingeltaster kann immer ein Mobiltelefon angewählt werden.

MIT PERSÖNLICHEM FINGERABDRUCK ZUR TORÖFFNUNG

Sie sind Ihr persönlicher Schlüssel!

Vergessene Schlüssel gehören der Vergangenheit an. Sie haben mit Ihrem „Fingerabdruck“ immer den passenden Schlüssel dabei.

Bis zu 120 Benutzer können direkt am Gerät eingelernt und gespeichert werden.

Diese werden unter hohem Sicherheitsstand „verschlüsselt“ gespeichert.

Die eingebaute LED Beleuchtung der Leseinheit erleichtert Ihnen die Orientierung auch im Dunkeln.



Türsprechanlage Colibri 2 D

Silberfarbige Design - Sprechanlage mit beleuchtetem Namensschild, höhrerlose Freisprechanlage an der Innenstation, externe Türglocke und Zusatzlautsprecher anschließbar.

Mit Türöffnerfunktion für Ein- bis Dreifamilienhäuser

Colibri 2 D - 1 für einen Teilnehmer
Colibri 2 D - 3 für einen- bis drei Teilnehmer



Türsprechanlage mit Videofunktion Colibri 4 DV

Silberfarbige Design - Sprechanlage mit Videofunktion und Namensschild, höhrerlose Freisprechanlage an der Innenstation, Bildschirm Innenstelle 6,4 cm.

Mit Türöffnerfunktion für Ein- bis Zweifamilienhäuser

Colibri 4 DV 1 für einen Teilnehmer
Colibri 4 DV 2 für zwei Teilnehmer



Türsprechanlage mit Videofunktion Colibri 6 DV mit extragroßem Bildschirm

Silberfarbige Design - Sprechanlage mit Videofunktion und Namensschild, höhrerlose Freisprechanlage an der Innenstation Displaygröße Innenstelle 17,5 cm.

Mit Türöffnerfunktion

Colibri 6 DV für Einfamilienhäuser





TORE – ZÄUNE - BALKONE



IHR FACHHÄNDLER

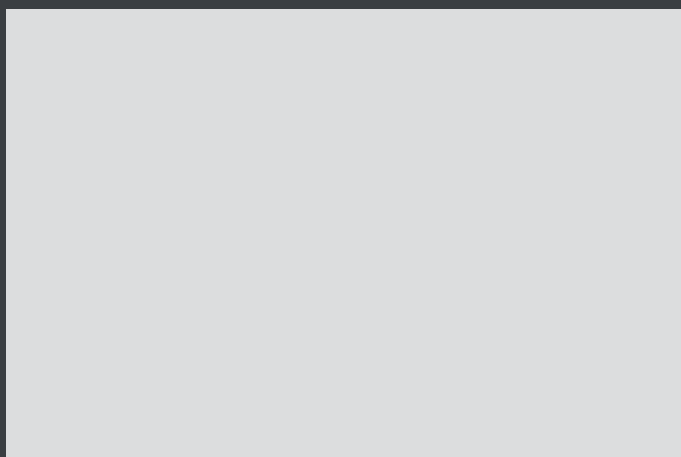

www.holler-tore.at